

FRECCIA NEWS

ABC TOOLS

UTENSILI PER PROFESSIONISTI DAL 1913



FORTE

E AFFIDABILE

PROMOZIONE VALIDA FINO AL 28/02/2026 - **PREZZI NETTI IVA ESCLUSA**

01



CARRELLI - CONTENITORI - ASSORTIMENTI

Carrelli portautensili - Carrelli modulari - Borse e zaini in nylon - Cassette portautensili - Portaminuteria
Valigie e trolley portautensili - Alloggiamenti completi di utensili - Assortimenti di utensili

13

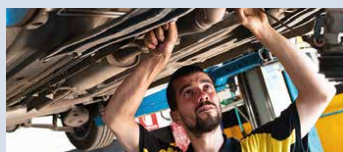

MANUTENZIONE - AUTOMOTIVE

Giraviti - Inserti per viti (bits) - Chiavi dinamometriche - Chiavi - Chiavi a bussola - Pinze - Tronchesi
Cesoie - Rivettatrici - Estrattori - Martelli - Archetti - Saldatura - Serraggiunti - Fascette - Automotive

33

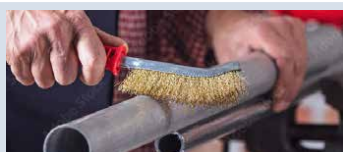

ABRASIVI - SPAZZOLE

Dischi abrasivi - Dischi abrasivi lamellari - Spazzole

41



UTENSILI A BATTERIA - ELETTRICI - PNEUMATICI

Avvitadadi ad impulso - Cricchetti pneumatici - Smerigliatrici pneumatiche
Soffiatori ad aria compressa - Avvolgitori per tubi per aria compressa

44



PRODOTTI CHIMICI - INGRASSAGGIO

Spray professionali - Marcatori - Kolla ABC Tools - Compressori ingrassatori
Pompe per travaso liquidi - Pompe di riempimento grasso

51



CUTTER

Cutter con lama a settore - Cutter antinfortunistici

54



ANTINFORTUNISTICA

Guanti di protezione - Occhiali protettivi

57



ELETTROTECNICA - ELETTROMECCANICA

Forbici - Utensili spelacavi - Crimpatrici - Serracapicorda - Giraviti VDE - Chiavi per armadi - Pinze VDE - Tronchesi VDE
Kit di utensili per veicoli ibridi ed elettrici - Kit di utensili per elettricisti - Etichettatrici

76



UTENSILI DA TAGLIO

Seghe a tazza - Punte a gradino - Svasatori - Punte - Utensili per filettare

80



TORCE E LAMPADE

Lampade portatili - Torce frontali - Torce per ispezioni - Lampade da lavoro

85



IDRAULICA - EDILIZIA

Pinze regolabili per tubi e dadi - Giratubi - Tagliatubi - Cesoie per tubi - Tenaglie - Punte per calcestruzzo

88



STRUMENTI DI MISURA E CONTROLLO

Calibri - Micrometri - Comparatori - Spessimetri - Righelli - Squadre - Livelle - Flessometri
Termometro a infrarossi - Telecamera/Endoscopio per ispezioni - Multimetri digitali

Carrelli portautensili

Interamente in lamiera di acciaio termoverniciata

Con 4 ruote: 2 fisse e 2 girevoli con dispositivo di bloccaggio - Chiusura centralizzata con 2 chiavi

Mod. BUMPER

Con 7 cassetti dimensioni interne utili LxP 568x398 mm ad estrazione totale (100%) montati su guide telescopiche

Caratteristiche:

- 6 cassetti altezza 75 mm
- 1 cassetto altezza 233 mm
- maniglia ergonomica, incassata
- 1 pannello laterale forato portautensili
- 3 vaschette porta oggetti, porta flaconi, ecc.
- Portata massima di ciascun cassetto 30 kg
- Serratura di sicurezza centralizzata frontale con 2 chiavi

BUMPER

MANIGLIA INCASSATA

CON SISTEMA ANTIRIBALTAMENTO

FORNITO CON 3 VASCHETTE

N° cassetti	Altezza mm	Portata kg
6	75 mm	30
1	233 mm	30

Caratteristiche

Portata max.	450 kg
Ruote Ø x L	125 x 50 mm
Peso vuoto	61 kg



Cassetti grigio RAL 7016 **N 3196 7000** ~~€ 1.190,00~~ **€ 729,00**

Mod. FASTBOY

Con 7 cassetti dimensioni interne utili LxP 568x398 mm ad estrazione totale (100%), scorrevoli su guide telescopiche completi di tappetino

Ripiano superiore in materiale plastico

Ruote in polipropilene

Maniglia fissata alla struttura

Chiusura centralizzata con 2 chiavi

FASTBOY

N° cassetti	Altezza mm	Portata kg
5	75 mm	30
2	154 mm	30

Caratteristiche

Portata max.	450 kg
Ruote Ø x L	125 x 50 mm
Peso vuoto	55 kg

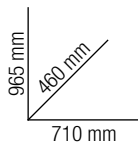

Copertura per carrelli portautensili

In nylon

Con bordo elasticizzato

Adatta per carrelli portautensili BUMPER, DRIVER e FASTBOY

Dimensioni LxPxh 900x500x900 mm

Cassetti blu RAL 5014 **N 3195 7000** ~~€ 926,00~~ **€ 585,00**
 Cassetti rosso RAL 3000 **N 3195 7700** ~~€ 926,00~~ **€ 585,00**

N 3199 0001 ~~€ 28,00~~ **€ 16,80**

Carrelli portautensili

Interamente in lamiera di acciaio termoverniciata

Con 4 ruote: 2 fisse e 2 girevoli con dispositivo di bloccaggio - Chiusura centralizzata con 2 chiavi

DRIVER

Con **7 cassetti**, dimensioni interne utili LxP 569x397mm, **ad estrazione totale (100%)** scorrevoli su guide telescopiche completi di tappetino e **dispositivo di sicurezza ANTIRIBALTAMENTO**
 Parete laterale fessurata adatta per agganciare ganci portautensili (vedere pag. 949 Catalogo ABC 57) e accessori
 Ripiano superiore in materiale plastico, con fori e scomparti
 Maniglia cromata opaca fissata alla struttura
 Ruote in gomma piena con cuscinetti a sfera
 Fornito con portachiavi, vaschetta in lamiera porta bombole, flaconi, ecc.

GUIDE TELESCOPICHE

N° cassetti	Altezza mm	Portata kg
5	75 mm	30
2	150 mm	30

Caratteristiche	
Portata max.	600 kg
Ruote Ø x L	125 x 50 mm
Peso vuoto	65 kg

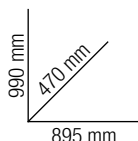

CON SISTEMA ANTIRIBALTAMENTO

2 RUOTE GIREVOLI CON FRENO

Copertura per carrelli portautensili

In nylon
 Con bordo elasticizzato
 Adatta per carrelli portautensili BUMPER, DRIVER e FASTBOY
 Dimensioni LxPxh 900x500x900 mm



N 3199 0001 € 28,00 € 16,80

Cassetti blu RAL 5014	N 3200 0000		€ 1.613,00	€ 995,00
Cassetti grigio RAL 7012	N 3200 1000		€ 1.613,00	€ 995,00

Porta bobine di carta N 9915

In lamiera termoverniciata
 Si fissa alla parete fessurata tramite appositi ganci in dotazione
 Dimensioni LxPxh 340x230x100 mm
 Fornito senza bobine



N 3209 4000 € 38,00 € 24,40

Mod. VAN XL

Costruzione robusta e di elevata qualità

Con ripiano in acciaio inossidabile impermeabile e resistente ai solventi

Vano laterale con 2 ripiani interni e porta completa di serratura
 Completo di **7 cassetti ad estrazione totale (100%)** con tappetino in EVA, sistema di apertura singola e chiusura centralizzata
 Maniglia robusta, fissata direttamente alla struttura

Dispositivo di sicurezza ANTIRIBALTAMENTO

Pannelli laterali forati, ideali per appendere ganci portautensili e accessori vari

CON SISTEMA ANTIRIBALTAMENTO

N° cassetti	Altezza mm	Portata kg
5	75 mm	25
2	154 mm	25

Caratteristiche	
Portata max.	400 kg
Ruote Ø x L	125 x 50 mm
Peso vuoto	62 kg

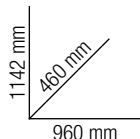

VAN XL

RIPIANO IN ACCIAIO INOX, IMPERMEABILE E RESISTENTE AI SOLVENTI



Vano con 2 ripiani e porta completa di serratura

Cassetti blu RAL 5014 N 3205 5007 € 1.403,00 € 890,00

Carrello DRIVER con alloggiamenti completi di utensili

Assortimenti composti da

- carrello DRIVER N 3200 con 7 cassetti, ad estrazione totale (100%) e dispositivo di sicurezza ANTIRIBALTAMENTO
- alloggiamenti in materiale espanso resistente ed antiolio, a 2 colori per un'individuazione immediata dell'impronta e riporre velocemente gli utensili
- Con dimensioni modulari unificate: 390x170 mm (1/3 del cassetto), 390x390 mm (2/3 del cassetto), 390x560 mm (3/3 del cassetto)

Kit INDUSTRIA BASIC

Composto da:

1 carrello DRIVER N 3200

115 utensili suddivisi in 8 alloggiamenti

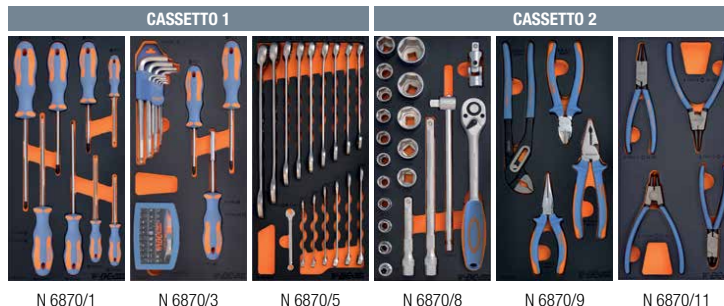

Kit INDUSTRIA BASIC



115
pz.



N 6870 0300 ~~€ 2.984,00~~ **€ 1.725,00**

Kit INDUSTRIA FULL

Composto da:

1 carrello DRIVER N 3200

194 utensili suddivisi in 14 alloggiamenti

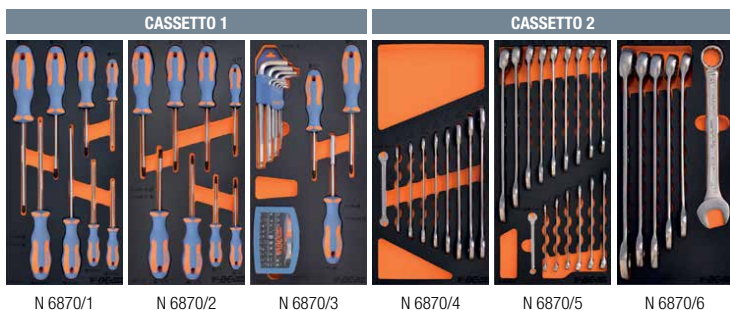

Kit INDUSTRIA FULL



194
pz.



N 6870 0400 ~~€ 3.867,00~~ **€ 2.365,00**

Alloggiamenti con utensili - Driver system



- 1 pinza becchi lunghi da 160 mm
- 1 pinza universale da 180 mm
- 1 tronchese da 160 mm
- 1 pinza per tubi e dadi da 250 mm



4 pz. **N 6870 9000**
~~€ 164,00~~ € 100,80

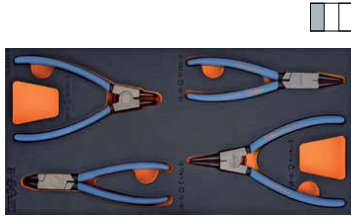

- 1 pinza per anelli interni Ø 19÷60 mm diritta
- 1 pinza per anelli interni Ø 19÷60 mm piegata
- 1 pinza per anelli esterni Ø 19÷60 mm diritta
- 1 pinza per anelli esterni Ø 19÷60 mm piegata



4 pz. **N 6870 1100**
~~€ 143,00~~ € 87,80



- 1 pinza a morsetto
- 1 pinza a morsetto con becchi lunghi
- 2 chiavi a rullino da 200-300 mm



4 pz. **N 6870 1200**
~~€ 157,00~~ € 96,50

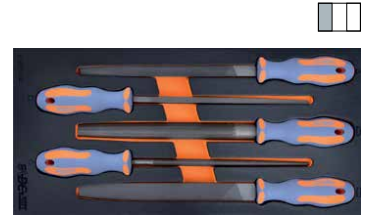

- 5 lime forma



13 pz. **N 6870 1400**
~~€ 126,00~~ € 77,00

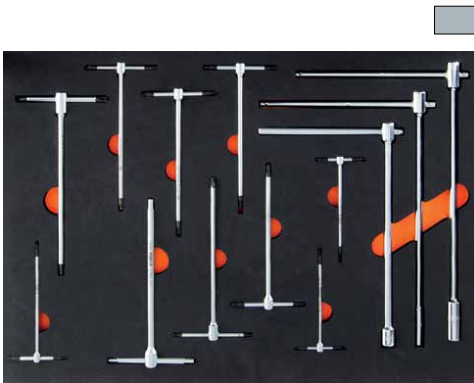

- 3 chiavi a "T" fisse
- 6 chiavi maschio a "T"
- 4 chiavi maschio a "T"



13 pz. **N 6870 1800**
~~€ 429,00~~ € 263,50

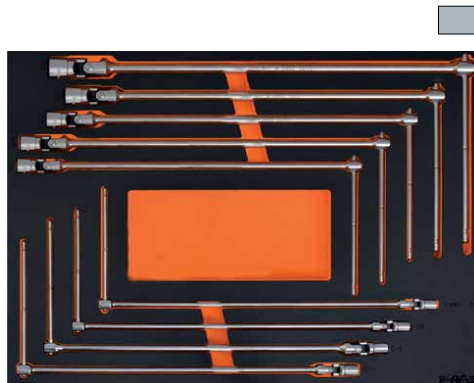

- 9 chiavi



9 pz. **N 6870 1600**
~~€ 479,00~~ € 294,50



- 1 cesoia a doppia leva
- 1 forbice per elettricisti
- 1 coltello con lama bimetallica
- 1 archetto con lama bimetallica
- 1 flessometro da 3 m



13 pz. **N 6870 1500**
~~€ 216,00~~ € 132,80



- 1 chiave dinamometrica 10÷60 Nm - att.
- 9 chiavi maschio
- 6 chiavi maschio con 2 esagoni
- 4 chiavi maschio a "T" snodate
- 4 chiavi a bussola con inserto
- 1 chiave a bussola con inserto
- 1 chiave per candele
- 1 mazzuola con teste intercambiabili



27 pz. **N 6870 2500**
~~€ 804,00~~ € 494,00



Con 3 settori dimensioni 110x120 mm
 Adatto per inserimento nei cassetti del carrello RUNNER con 2 alloggiamenti da 1/3 oppure 1 da 2/3
Dimensioni 390x150 mm



N 6870 4900
~~€ 37,00~~ € 22,80



Pretagliato a cubetti
 Per creare scomparti con dimensioni secondo le proprie esigenze
 Ideale per consentire l'alloggiamento e la protezione di strumenti ed oggetti delicati
 Adatto per occupare 3/3 dei carrelli dei cassetti - Dimensioni 395x565 mm



N 6873 5000
~~€ 59,50~~ € 36,80



Modello intero
 Per creare scomparti con dimensioni secondo le proprie esigenze
 Adatto per occupare 3/3 dei carrelli dei cassetti
 Dimensioni 395x565 mm



N 6873 7000
~~€ 99,00~~ € 60,80

Tasche portautensili

Interamente in nylon ad alta tenacità con cuciture rinforzate per una maggiore tenuta
Con 2 scomparti a larghezza totale con 4 tasche ciascuno
 Struttura rigida con rivetti di rinforzo e con ampi interni
 Coni anello laterale portamartello
 Dimensioni 180x260 mm



N 2250 5000 ~~€ 27,10~~ **€ 16,80**

Esecuzione con base rigida in EVA adatta per posizionare in piedi la tasca

Con 2 scomparti a larghezza totale di cui 1 con 4 alloggiamenti con elastici
 Struttura rigida con rivetti di rinforzo
 Completa di anello laterale porta martello, 2 tasche laterali e 1 tasca anteriore
 Base resistente agli impatti, progettata per impedire che le estremità appuntite degli utensili perforino la borsa
 Dimensioni LxPxh 200x140x270 mm



BASE RIGIDA RINFORZATA ANTIUOLO

N 2250 5100 ~~€ 33,00~~ **€ 20,20**

Tasca multifunzione in poliestere ad alta tenacità con cuciture rinforzate per una maggiore tenuta e inserti in in poliestere ad alto spessore

Struttura rigida con rivetti di rinforzo - Asola per impiego con cintura da lavoro

Con supporto posteriore a compasso per comodo appoggio sul piano di lavoro
 Composizione: **1 scomparto a larghezza totale completo di 6 alloggiamenti portautensili interni e 8 esterni**

Fornita con cintura in nylon ad alta resistenza regolabile (N 2251 1001)

Con 2 ganci per applicare un cordino anticaduta

Dimensioni LxPxh 170x60x240 mm



Supporto posteriore per appoggio sul piano di lavoro

N 2250 7000 ~~€ 29,00~~ **€ 19,90**

Busta multiuso

In tessuto di nylon

Pratica e utile busta multiuso ideale per contenere utensili, documenti, penne, blocchi appunti, ecc.

Con cerniera per apertura/chiusura

Bordature cucite e rinforzate



Lxh 350x65 mm **N 2245 0000** ~~€ 12,40~~ **€ 7,60**

Zaini multiuso

In nylon ad alta tenacità con cuciture rinforzate per una maggiore tenuta e interni rinforzati

Adatti per riporre utensili e indumenti di lavoro

Con **robuste spalline regolabili e imbottite**, complete di asole e inserti in tessuto

Maniglia ergonomica imbottita

Dimensioni LxPxh 420x230x500 mm

Peso 2,5 kg

3 tasche frontali di cui 1 con all'interno: alloggiamenti per utensili e divisorio portautensili con elastici estraibile
 2 tasche esterne laterali 1 elasticizzata ideale per bombolette spray



N 2256 1000 ~~€ 170,00~~ **€ 105,00**

In nylon ad alta tenacità con cuciture rinforzate per una maggiore tenuta e interni rinforzati

Con **asta telescopica estensione 850 mm**

Robuste spalline regolabili e imbottite, complete di asole e inserti in tessuto

Maniglia di presa in plastica antiscivolo

Dimensioni LxPxh 420x230x500 mm

Peso 2,5 kg

1 tasca porta laptop e 3 tasche frontali con all'interno alloggiamenti per utensili, divisorio con elastici portautensili estraibile con maniglia per un comodo trasporto di utensili selezionati senza dover trasportare il peso dell'intero zaino
 Ulteriori 2 tasche esterne laterali di cui 1 con zip e 1 elasticizzata per bombolette spray e una fascia portavivella



N 2256 8000 ~~€ 243,00~~ **€ 149,50**

Borse portautensili in tessuto

Modello a bauletto

Apertura superiore a cerniera doppia bidirezionale
Con tracolla per il trasporto con morbido inserto "salvaspalla" in similpelle, imbottito
Ampio spazio interno con alloggiamenti portautensili e divisorio estraibile, con velcro



Tasche esterne in neoprene resistenti all'usura
Fascia posteriore adatta per la sovrapposizione sulla borsa N 2253 1000

N 2252 1000 ~~€ 105,00~~ € 65,⁸⁰

Borsa trolley con telaio telescopico e 2 ruote

Ampio spazio interno con alloggiamenti portautensili e divisorio estraibile
Dimensioni chiusa LxPxh 480x370x270 mm
Peso 5,2 kg

11 tasche esterne (6 sui lati e 5 frontali di cui 1 con chiusura in velcro)



N 2253 1000 ~~€ 228,00~~ € 140,⁰⁰

Ampio vano interno con tasche portaoggetti

Esterno con una tasca con cerniera, una con velcro e 6 imbottite
Con comoda tracolla con inserto "salvaspalla" in similpelle imbottito
Chiusura principale con cerniera
Fondo rigido resistente all'acqua con piedini di appoggio
Dimensioni LxPxh 320x230x220 mm



CAPIENTE e COMPATTA

Con banda riflettente ad alta visibilità

2 tasche esterne una con cerniera ultra resistente e una con velcro,
6 tasche esterne imbottite

N 2251 5000 ~~€ 87,50~~ € 61,⁰⁰

Borse portautensili in tessuto

Marsupio portautensili con apertura "a ribalta", interamente in poliestere ad alto spessore con cuciture rinforzate per una maggiore tenuta
Completo di comoda maniglia per il trasporto e cintura regolabile
Composizione:

- scomparto principale con chiusura a cerniera corredato di tasca portadocumenti con cerniera, 2 tasche con velcro e 5 alloggiamenti portautensili,
 - tasca esterna con chiusura a cerniera,
 - anello in materiale plastico e supporto per utensili o oggetti
- Dimensioni LxPxh 290x150x180 mm



N 2251 3000 ~~€ 44,80~~ € 31,⁹⁰

Esecuzione con base rigida in EVA, resistente agli impatti, progettata per impedire che le estremità appuntite degli utensili perforino il marsupio
Dimensioni LxPxh 295x180x180 mm



BASE RIGIDA RINFORZATA ANTIOLIO

N 2251 3100 ~~€ 58,50~~ € 36,¹⁰

Modello a cestello multi-tasche, con apertura con doppia cerniera

Realizzata con base rigida in materiale plastico antiurto e resistente all'acqua in materiale

Ampio vano interno dotato di 12 tasche portautensili e divisorio rigido rimovibile
Con 2 tasche esterne con chiusura a zip per maggior sicurezza: una con 9 scomparti e un'altra ideale per riporre documenti o laptop
Ulteriori tasche esterne posizionate su tutti i 4 lati della borsa
Tracolla per il trasporto con morbido inserto "salvaspalla"
Con maniglie per il trasporto a mano
Dimensioni chiusa LxPxh 480x330x330mm
Peso 2,5 kg



N 2254 0000 ~~€ 182,00~~ € 112,⁰⁰

Cassette professionali portautensili

In robusta lamiera di acciaio a forte spessore, finemente verniciate colore blu
Impugnatura ribaltabile per facile accesso agli scomparti
Spigoli rinforzati non taglienti
Cerniera continua passante per il ribaltamento totale del coperchio
Con fori per l'applicazione di un lucchetto

A 3 SCOMPARTI



LxPxh 430x200x150 mm **N 2237 3430** ~~€ 95,50~~ **€ 60,50**

Cassette professionali portautensili

In robusta lamiera di acciaio a forte spessore, finemente verniciate colore blu
Impugnatura ribaltabile per facile accesso agli scomparti
Spigoli rinforzati non taglienti
Cerniera continua passante per il ribaltamento totale del coperchio
Con fori per l'applicazione di un lucchetto

A 5 SCOMPARTI

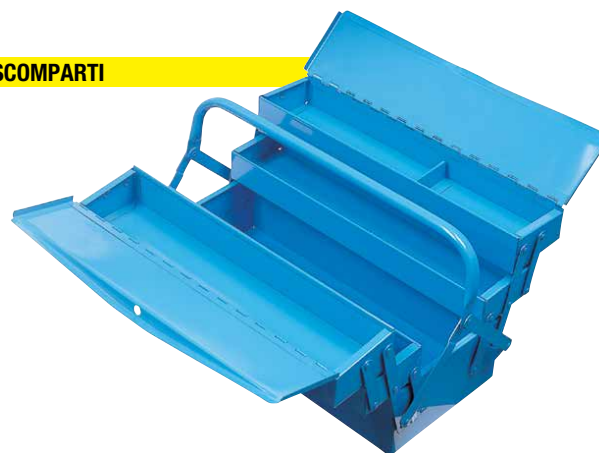

LxPxh 530x200x200 mm **N 2237 5530** ~~€ 118,00~~ **€ 74,80**

Valigette per minuteria

In robusta lamiera di acciaio a forte spessore, finemente verniciate colore blu

Con cerniera continua passante per il ribaltamento totale del coperchio, e pulsante di sicurezza per evitare l'apertura accidentale durante il trasporto

Fornite **complete di vaschette** estraibili in resina termoplastica, altezza 63 mm (N 2238/5), di varie dimensioni da disporre secondo le esigenze

Maniglia snodata antingombro
Con due ganci di chiusura con fori per applicazione di un lucchetto



330x220x66 mm



440x330x66 mm

LxPxh 330x220x66 mm **N 2238 0330** ~~€ 83,00~~ **€ 51,40**

LxPxh 440x330x66 mm **N 2238 0440** ~~€ 112,00~~ **€ 71,00**

Cassetta portautensili

In polipropilene resistente agli urti - A doppio scomparto - Impilabile

Adatta per il trasporto di utensili, bombolette spray, minuteria, ecc.

Maniglia di trasporto in alluminio

Con scala in cm e pollici incise lungo i bordi

Dimensioni singolo scomparto

LxPxh 340x120x135h mm

Peso 0,5 kg



LxPxh 420x370x290 mm **N 2242 0000** ~~€ 19,90~~ **€ 12,70**

Portaminuteria

In polipropilene resistente agli urti

Chiusure di sicurezza a molla, in ABS - Con maniglia per il trasporto

Coperchio trasparente per una rapida individuazione del contenuto

Non scoloriscono, non conducono elettricità,

non graffiano le superfici di appoggio



Con 16 vaschette

LxPxh 325x240x50 mm **N 2244 1325** ~~€ 27,40~~ **€ 17,60**

Con 10 vaschette

LxPxh 400x320x70 mm **N 2244 1400** ~~€ 39,60~~ **€ 25,40**

Carrelli pieghevoli (Trolley)

In ABS con profilo aggiuntivo in alluminio che assicura una miglior tenuta della chiusura
 Design con angoli arrotondati
 Pannello superiore con cinghia di trattenimento extra lunga
 Con doppia tasca portadocumenti
 Piedini di appoggio incorporati ricavati dalla struttura
 Fondo portautensili termoformato adatto anche per contenere un trapano elettrico con separatori modulari
 Peso 4,6 kg



Chiusura TSA: sistema di chiusura internazionale obbligatorio nei viaggi da e per gli Stati Uniti

LxPxh **495x415x195 mm** **N 2282 7000** **ABC TOOLS** € 249,00 **€ 173,00**

Carrello pieghevole in alluminio e materiale plastico

Portata max. 25 kg

Impugnatura telescopica, altezza max. 930 mm

Dimensione pianale 250x210 mm

Diametro ruote 75 mm

Dimensioni: chiuso 270x85x380h mm
 aperto 270x310x930h mm

Peso 1,3 kg



N 2276 2000

€ 41,80

€ 25,90

In ABS antiurto con telaio telescopico con 2 ruote Ø 60 mm

Maniglia per il traino estraibile in lega di alluminio, sbloccabile con apposito pulsante

Con 3 pannelli portautensili in ABS con elastici passanti, tasca portadocumenti e portautensili - Design con angoli arrotondati, profilo di chiusura in alluminio

Pannello superiore con cinghia di trattenimento, retro del pannello realizzato appositamente per alloggiare chiavi

Fondo portautensili termoformato con divisori mobili

Maniglia di trasporto ergonomica con riporto in morbida gomma

Piedini di appoggio incorporati ricavati dalla struttura

Peso 6,6 kg



CHIUSURA TSA: sistema di chiusura internazionale obbligatorio nei viaggi da e per gli Stati Uniti

LxPxh **515x440x255 mm** **N 2283 3000** **ABC TOOLS** € 397,00 **€ 252,00**

Contenitore per portaminuteria - Serie ASSORTER

In polipropilene, con maniglia per il trasporto

Sovrapponibile con altri portaminuteria ASSORTER

La struttura del contenitore e i suoi profili, consentono di inserire i portaminuteria bloccandoli ad incastro senza pericolo che fuoriescano inavvertitamente

Completo di 4 portaminuteria, dimensioni LxPxh 338x260x57 mm

(2 con 15 alloggiamenti e 2 con 17 alloggiamenti)

Con 2 fori per fissaggio al muro

Portata max. 25 kg

Peso 5 kg



LxPxh **376x265x310 mm** **N 2711 9000** **raaco** € 206,00 **€ 126,50**

Valigette professionali portaminuteria - Serie CarryLite

In polipropilene ad alta resistenza agli urti e alle rotture

Coperchio in policarbonato trasparente, per una rapida individuazione del contenuto, con profili inclinati per tenere il materiale sempre in posizione

Leggere, resistenti, non si usurano, non arrugginiscono, non si graffiano e non si deformano

Complete di maniglia ergonomica e di chiusure di sicurezza per evitare l'apertura accidentale

Colore blu

Con **vaschette altezza 47 mm**

Dimensioni LxP **337x278 mm**

Peso circa 0,95 kg



Altezza valigetta 57 mm

Con 16 vaschette

N 2712 3016

raaco

€ 73,00

€ 44,90

Con **vaschette altezza 69 mm**

Dimensioni LxP **337x278 mm**

Peso circa 1,1 kg



Altezza valigetta 79 mm

Con 12 vaschette

N 2712 6012

raaco

€ 103,00

€ 63,40

Carrello multiuso

Corpo in lamiera di acciaio termoverniciata, argento e blu RAL 5007
 Ripiano intermedio regolabile a 3 altezze
 Con 4 ruote, 2 fisse e 2 girevoli di cui 1 con dispositivo di bloccaggio
 Fornito smontato (viti e dadi per il montaggio inclusi)
Portata max. 200 kg (distribuita sui 3 ripiani)
 Dimensioni ruote ØxL 100x25 mm
 Peso vuoto ca. 21 kg

KART



N 3215 1000 **ABC TOOLS** € 339,00 **€ 175,00**

Carrello modulare - COMBY

In lamiera di acciaio e polipropilene
 Composto da 3 moduli: 2 separabili e 1 fisso
Impugnatura telescopica regolabile in 3 posizioni,
altezza max. 1 m
 2 ruote Ø 125 mm idonee per il superamento dei gradini
 Chiusure in metallo per sganciare e utilizzare separatamente il modulo superiore e centrale

COMBY

Modulo superiore
 Completo di un ripiano portaoggetti estraibile
 Con maniglia superiore a scomparsa, 2 chiusure in metallo e foro per appendere un lucchetto
 Altezza modulo 220 mm
 Portata max. 15 kg

Modulo centrale
 Completo di cassetto singolo ad estrazione totale, dimensioni interne 390x125 mm
 Con maniglia superiore a scomparsa e foro per applicare un lucchetto
 Altezza modulo 180 mm
 Portata max. 10 kg

Modulo inferiore
 Con vano a cestello altezza 265 mm, maniglia superiore a scomparsa e foro per applicare un lucchetto
 Altezza modulo 335 mm
 Portata max. 20 kg



Modulo superiore

Modulo centrale

Modulo inferiore

N 3185 1000 **ABC TOOLS** € 310,00 **€ 169,00**

Bauli portautensili

In robusta lamiera di acciaio 10/10 verniciatura a polvere
Rivestimento interno in faesite
 Adatto per la custodia degli utensili di installatori idraulici, in cantieri edili, ecc.
 Coperchio con due cerniere e fermi antiribaltamento
 Maniglie laterali per il sollevamento e trasporto
 Completo di occhio per la chiusura di sicurezza con lucchetto, vano porta documenti e vassoio portaminuterie

TRUNK



N 2284 1004 **ABC TOOLS** € 408,00 **€ 237,00**

Carrello con ripiano

CARRELLO CON 1 RIPIANO di appoggio con rivestimento antiscivolo
 Struttura e ripiano in lamiera di acciaio verniciata
 Profilo in gomma per protezioni contro gli urti
4 ruote in gomma Ø 100 mm, 2 fisse e 2 girevoli con cuscinetti a sfera
Portata 150 kg
 Peso 7 kg
 Fornito montato

Con impugnatura di spinta pieghevole



N 8819 4000 **ABC TOOLS** € 73,50 **€ 45,80**

Parete portautensili con accessori

Parete con 2 pannelli forati in acciaio zincato galvanizzato, colore grigio
Con fori quadrati da 10x10 mm, per il fissaggio dei ganci N 2745/1 ÷ N 2745/14 (pag. 930
Catalogo ABC n° 57)

Espandibile con ulteriori pannelli sia orizzontalmente che verticalmente
Dimensioni totali montato LxPxh **1866x150x440 mm**
Peso totale 8,2 kg



Parete composta da:

2 pannelli forati

1 dispenser a 28 cassetti dim. LxPxh 306x150x417 mm
completo di:

24 cassetti singoli dimensioni Lxh 67x41 mm

3 cassetti singoli dimensioni Lxh 91x64 mm

1 cassetto dimensioni Lxh 279x64 mm

16 contenitori dimensioni LxPxh 125x133x50 mm

3 ganci singoli N 2745 1060

2 ganci doppi N 2745 2060

2 ganci singoli piegati a 90° N 2745 3025

1 gancio doppio piegato a 90° N 2745 4040

1 gancio a "C" N 2745 5017

2 ganci a clip Ø 18 mm N 2745 7018

2 ganci a clip Ø 24 mm N 2745 7024

3 ganci a vaschetta N 2745 1200

2 ganci a uncino N 2745 9000

1 gancio portapunte N 2745 1400

1 supporto per 8 chiavi

N 2747 9000

raaco

€ 379,00

€ 181,00

Cassetta professionale in lamiera completa di utensili

Cassetta **con 5 scomparti completi di alloggiamenti in materiale espanso antiolio**
In **robusta lamiera di acciaio verniciata**

Doppia impugnatura ribaltabile per facile accesso agli scomparti

Con fori per applicazione lucchetto a combinazione incluso

Dimensioni LxPxh 540x245x255mm

Peso 16 kg

SCOMPARTO 1

Attacco da 1/2"

19 chiavi a bussola  da 8-9-10-11-12-13-14-15-16-17-18-19-20-21-22-23-27-30-32 mm

1 prolunga da 125 mm

1 leva a "T" con attacco scorrevole da 250 mm

1 leva a cricchetto con 72 denti e rilascio rapido

SCOMPARTO 2

3 giraviti  5x75-6x100-8x150 mm

2 giraviti  PH 1-PH 2

1 giravite  PZ 2

SCOMPARTO 3

9 chiavi combinate da 11-12-13-14-15-16-17-18-19 mm

SCOMPARTO 4

9 chiavi combinate da 6-7-8-9-10-20-21-22-24 mm

1 flessometro da 3 m

SCOMPARTO 5

10 chiavi maschio esagonali da 1,5-2-2,5-3-4-5-5,5-6-8-10 mm

1 tronchese da 150 mm

1 pinza a becchi lunghi da 150 mm

1 pinza regolabile per tubi e dadi da 250 mm

1 martello da 300 g

102 inserti per viti (Bits) da 25 mm

1 impugnatura portainseri

1 forbice lunghezza 140 mm



N 6894 1000

€ 514,00

€ 255,00

Assortimenti di utensili

Trolley N 2282/8 in ABS con maniglia telescopica, 2 ruote e 2 piedini di appoggio

Completo di 2 pannelli portautensili con elastici passanti, tasca portadocumenti e portautensili Fondo portautensili termoformato con divisori mobili completo di 2 astucci estraibili in plastica per minuteria

Serratura doppia a scatto con chiusura a chiave

6 giraviti per viti con intaglio  A 1436 mm 3x80 - 4x101 - 5,5x125 - 6,5x150 - 8x175 - 10x200

3 giraviti per viti a croce «PHILLIPS»  A 1472/0 PH1 - PH2 - PH3

12 chiavi a forchetta A 2934 da 6x7÷30x32 mm

9 chiavi maschio esagonali A 3107/93 da 1,5÷10 mm

1 pinza per meccanica B 1675/5 da 200 mm

1 pinza universale B 1731/9 da 180 mm

1 tronchese B 1813/5 da 160 mm

1 paio di forbici B 2183/5

1 pinza regolabile B 2313/6 da 240 mm

1 martello C 3432/1 da 500 g

1 coltello C 5287

1 archetto D 2763/2

1 doppiometro H 5028

1 flessometro H 5070 da 3 m

Dimensioni LxPxh 460x330x200 mm

Peso circa 7 kg



40
pz.

N 6892 9100  € 659,00 € 405,00

In robusta cassetta in lamiera di acciaio verniciata
Impugnatura ribaltabile per facile accesso agli scomparti
Con fori per applicazione lucchetto a combinazione incluso

Per manutenzione

Cassetta di lamiera N 2237/3 da 430 mm completa di 30 utensili

1 serie di 9 giraviti ad intaglio e croce A 1482/9

1 serie di 8 chiavi a forchetta A 2934/1 da 6x7÷20x22 mm

1 supporto per chiavi A 2934/8 gr. 8

1 pinza a becchi lunghi B 1675/5 da 200 mm

1 pinza universale B 1731/9 da 200 mm

1 tronchese B 1813/5 da 160 mm

1 paio di forbici B 2174/1

1 pinza regolabile per tubi e dadi B 2313/6 da 240 mm

1 martello C 3431/2 da 500 g

1 coltello C 5287

1 archetto per seghette da metallo D 2763

1 metro snodato H 5033 da 2 m

1 flessometro H 5083/1 da 3 m

1 spray "Marinoil" K 3832

1 lucchetto N 3243/7 da 30 mm

Dimensioni LxPxh 430x200x150 mm

Peso circa 8,9 kg



30
pz.

N 6894 2000  € 504,00 € 309,00

Per manutenzione

Cassetta di lamiera N 2237/3 da 430 mm completa con 79 utensili

1 serie di 7 giraviti A 1482/7 ad intaglio da 3,0x80÷8,0x150 e croce da 1 e 2

1 chiave a rullino A 2879 da 300 mm

1 serie di 12 chiavi a forchetta A 2934/1 da 6x7÷30x32 mm

1 supporto per chiavi A 2934/8 gr. 12

1 serie di 12 chiavi poligonali A 3021/12 da 6x7÷30x32 mm

1 serie di 9 chiavi maschio esagonali A 3107/93 da 1,5÷10 mm

1 assortimento di chiavi a bussola esagonali ed accessori A 3115/4 con attacco  1/2

1 pinza a becchi lunghi B 1675/5 da 200 mm

1 pinza universale B 1731/9 da 200 mm

1 tronchese B 1813/5 da 160 mm

1 paio di forbici B 2174/1

1 pinza regolabile per tubi e dadi B 2313/6 da 240 mm

1 martello C 3432/1 da 500 g

1 assortimento C 3620/2 di 3 scalpelli, 2 punzoni ed 1 bulino

1 lucchetto N 3243/7 da 30 mm

Dimensioni LxPxh 430x200x150 mm

Peso circa 16,9 kg



79
pz.

N 6894 6000  € 970,00 € 599,00

Assortimenti di giraviti

Con lama in acciaio al cromo e impugnatura anatomica bicomponente

Con 10 giraviti

5 giraviti mm 3,0x80 - 4,0x100 -

5,5x125 - 6,5x150 - 8,0x175

1 giravite nano mm 6,5x38

3 giraviti Punta DIN PH0 - PH1 - PH2

1 giravite nano Punta DIN PH2

In scatola di cartone con visualizzazione del contenuto



A 1483 1000 ~~€ 78,00~~ € 41,50

Assortimenti di giraviti

Con lama in acciaio al cromo e impugnatura anatomica bicomponente

Con 7 giraviti

7 giraviti mm 1,5 - 2 - 2,5 - 3 - 4 - 5 - 6

In scatola di cartone con visualizzazione del contenuto



A 1489 3700 ~~€ 46,40~~ € 27,30

Con 7 giraviti

7 giraviti gr. T6 - T8 - T10 - T15 - T20 - T25 - T30

In scatola di cartone con visualizzazione del contenuto



A 1487 6700 ~~€ 56,00~~ € 34,50

Con 3 lame doppie intercambiabili sezione 4 mm e impugnatura

Testa girevole con incavo per un ottimale posizionamento dell'indice ed un utilizzo più preciso con maggiore sensibilità

1 impugnatura in acciaio speciale con attacco 4 mm

3 lame in acciaio al cromo-vanadio

2 mm e PH 00 - 2,4 mm e PH 0 - 3 mm - PH 1

Lunghezza totale 110 mm (con lama)

In astuccio di plastica

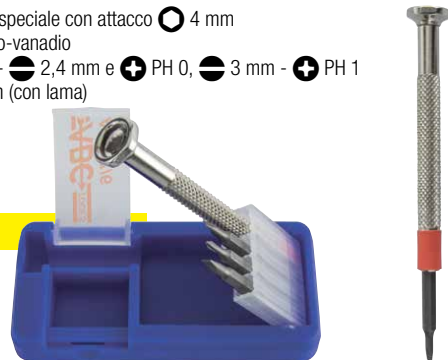

PER OROLOGIAI



A 1427 6000 ~~€ 5,90~~ € 2,40

Giravite a batteria

Batteria ricaricabile agli ioni di Litio (Li-ion) da 3,6 V (800mAh)

Coppia di avvitamento elettrico max. 0,4 Nm

Coppia di avvitamento manuale max. 10 Nm

Velocità a vuoto 1200 giri/min

Rotazione oraria ed antioraria

Meccanismo di sgancio rapido per la sostituzione dell'inserto

Con LED frontale ideale per lavori in spazi ristretti o poco illuminati

Indicatore a due colori della stato di ricarica:

- rosso durante la carica

- verde al termine della ricarica

Tempo di ricarica ca. 60 minuti - Con cavo USB 2.0 da 1 m

Lunghezza totale 140 mm - Peso 160 g



Inserti in gomma per una presa sicura



Fornito con assortimento 6 di inserti, lunghezza 50 mm

3 inserti 3,5 - 4 - 5,5 mm

2 inserti punta DIN PH1 - PH2

1 inserti punta PZ2



A 1547 9000 ~~€ 134,00~~ € 89,00

Con 4 giraviti nani

2 giraviti A 1444/1 mm 5,5x1,0 - 6,5x1,0

2 giraviti A 1479/1 Punta DIN PH1 - PH2

In scatola di cartone



A 1483 4000 ~~€ 23,30~~ € 14,70

Giraviti serie 400 **ERGONIC**

Con 5 giraviti

- 3 giraviti A 1437/7 mm 4,0x100 - 5,5x125 - 6,5x150
- 2 giraviti A 1471/7 Punta DIN PH1 - PH2

In scatola di cartone con visualizzazione del contenuto



A 1486 6500 **felo** € 59,75 € 33,10

Con 6 giraviti

- 2 giraviti A 1437/7 mm 4,0x0,8 - 6,5x1,2
- 2 giraviti A 1471/7 Punta DIN PH1 - PH2
- 2 giraviti A 1480/6 Punta PZ1 - PZ2

In scatola di cartone con visualizzazione del contenuto



A 1486 6600 **felo** € 73,00 € 39,80

Con 7 giraviti

- 4 giraviti A 1437/7 mm 3,5x100 - 4,0x100 - 5,5x125 - 6,5x150
- 2 giraviti A 1471/7 Punta DIN PH1 - PH2
- 1 giravite A 1480/6 Punta PZ2

In scatola di cartone con visualizzazione del contenuto



A 1486 7000 **felo** € 86,00 € 44,90

Giraviti serie 400 **ERGONIC**

Serie 400 **ERGONIC**

Lama in acciaio al cromo-molibdeno-vanadio, cromata opaca, punta brunita
Impugnatura bicomponente ergonomica che si adatta perfettamente alla mano dell'utilizzatore, studiata e brevettata per un utilizzo preciso e confortevole, con minimo sforzo della mano durante la torsione, eccezionale livello di comfort, precisione e trasmissione di forza

Con foro trasversale



Lama a sezione esagonale con esagono di manovra

4x0,8x75 mm	A 1442 7075	felo € 12,00	€ 4,95
5,5x1,0x100 mm	A 1442 7101	felo € 13,60	€ 5,50
6,5x1,2x125 mm	A 1442 7125	felo € 16,90	€ 6,90

Giraviti a cricchetto

Assortimento composto da:

1 impugnatura **ERGONIC bicomponente ergonomica**

Corpo con snodo a 180° per interventi anche in spazi ristretti - Cricchetto a 60 denti

Attacco a sganciamento rapido adatto per inserti e accessori con attacco 1/4"

1 inserto 6,5x1,2 mm | 4 inserti T15 - T20 - T25 - T30

4 inserti PH0 - PH1 - PH2 - PH3 | 3 inserti PZ1 - PZ2 - PZ3

5 chiavi a bussola esagonali attacco 1/4" con da 7 - 8 - 10 - 12 - 13 mm

1 adattatore con attacco E 6,3 - attacco 1/4" - lunghezza 50 mm

1 raccordo con attacco E 6,3 - attacco 1/4" - lunghezza 150 mm

In cassetta di resina sintetica con profili in gomma antiurto e antiscivolo

Dimensioni LxPxh 230x130x55 mm

Peso 1 kg

Cricchetto con snodo a 180°



20 pz.

A 1549 7200 **felo** € 154,50 € 94,80

Corpo in resina sintetica rivestito con gomma antiscivolo

Attacco esagonale 1/4" a tenuta magnetica

Con nottolino a 3 posizioni, per uso destro, sinistro, fisso

Impugnatura regolabile in 2 posizioni: diritto e a pistola, per applicare una maggiore trasmissione di forza, in maniera più confortevole e con minor sforzo

Serbaio estraibile portainseriti completo di:

1 inserto per viti da 5,5x1,0 mm

2 inserti per viti PH1 - PH2

2 inserti per viti PZ1 - PZ2

1 inserto per viti A 1577/81 da 5 mm

1 raccordo portainseriti con attacco 1/4" - 1/4"



Con pulsante per rotazione dell'impugnatura da diritta a pistola

A 1549 0000 **felo** € 52,00 € 32,00

Assortimenti di inserti

Con 15 utensili

- 2 inserti per viti con intaglio 4 - 6 mm
- 2 inserti per viti a croce «PHILLIPS» - Punta DIN 1 - 2
- 2 inserti per viti a croce «POZIDRIV» - Punta 1 - 2
- 3 inserti per viti con esagono incassato 3 - 4 - 5 mm
- 5 inserti per viti «TORX» T10 - T15 - T20 - T25 - T30
- 1 raccordo portainseri magnetico con attacco 1/4" con bussola scorrevole a rilascio rapido

A 1596 1500 ~~€ 27,10~~ € 16,70



Con inserti TORSION

Con 32 utensili

- 4 inserti per viti con intaglio 3 - 4 - 5 - 6 mm
- 4 inserti per viti a croce «PHILLIPS» - Punta DIN 1 - 2 (2 pz.) - 3
- 4 inserti per viti a croce «POZIDRIV» - Punta 1 - 2 (2 pz.) - 3
- 4 inserti per viti con esagono incassato 3 - 4 - 5 - 6 mm
- 7 inserti per viti «TORX» T10 - T15 - T20 - T25 - T27 - T30 - T40
- 7 inserti per viti «TORX» TAMPER T10H - T15H - T20H - T25H - T27H - T30H - T40H
- 1 leva a cricchetto reversibile portainseri 1/4", lunghezza 90 mm
- 1 raccordo portainseri magnetico con attacco 1/4" - Attacco E 6,3

A 1596 3200 ~~€ 66,50~~ € 40,90



Con inserti TORSION

In astuccio di resina sintetica con profili in gomma antiurto

Con 35 utensili

- Attacco 1/4" C 6,3
- 3 inserti per viti con intaglio 4,5 - 5,5 - 6,5 mm
- 6 inserti per viti a croce «PHILLIPS» - Punta DIN 0 - 1 (2 pz.) - 2 (2 pz.) - 3
- 6 inserti per viti a croce «POZIDRIV» - Punta 1 (2 pz.) - 2 (3 pz.) - 3
- 3 inserti per viti con esagono incassato 3 - 4 - 5 mm
- 10 inserti per viti «TORX» 5 - T6 - T7 - T8 - T10 - T15 - T20 - T25 - T30 - T40

Attacco 1/4" E 6,3

- 1 inserto per viti a croce «PHILLIPS» - Punta DIN 1
- 2 inserti per viti a croce «POZIDRIV» - Punta 1 - 2
- 3 inserti per viti «TORX» T20 - T25 - T30
- 1 raccordo per inserti magnetico con attacco 1/4" - Attacco E 6,3

LxPxh 135x75x37 mm A 1594 8500 ~~€ 78,50~~ € 51,50

Esecuzione combinata

Attacco 1/4" C 6,3 e 1/4" E 6,3



In astuccio di resina sintetica con profili in gomma antiurto



Con 4 inserti per viti combinate - Lunghezza 73 mm

- 2 inserti Punta H1 - H2
- 2 inserti Punta Z1 - Z2
- 1 raccordo magnetico per inserti attacco 1/4"

A 1595 4000 ~~€ 39,70~~ € 25,10



Adatti per trapani avvitatori

IDEALE PER QUADRISTI

Per viti combinate



Polsino magnetico

Fornisce efficacemente una "terza mano"
Ideale per conservare piccoli utensili e viti mentre lavori
Il cinturino regolabile consente di avere una sola taglia adatta a tutti
Comprende 10 forti magneti perfetti per trattenere viti, chiodi, punte da trapano e altri strumenti
Larghezza 90 mm
Lunghezza totale aperto 330 mm
Peso 70 g



A 1576 9000 ~~€ 29,00~~ € 18,40



Chiavi dinamometriche

In acciaio bonificato di alta qualità con trattamento anticorrosione

Costruite secondo norma DIN EN ISO 6789-2:2017

A ricarica automatica

Con cricchetto reversibile tramite levetta (escluso A 2838 3060) e scala in Nm

La regolazione si effettua portando la ghiera in posizione  e ruotando l'impugnatura fino a ottenere il valore desiderato, quindi riportare la ghiera in posizione 

Il raggiungimento del valore della coppia impostata è percettibile all'udito e al tatto



Per uso destro e sinistro

NO-ZERO

Non occorre scaricare la chiave al termine dell'utilizzo

TOLLERANZA ±3% costante su tutti i valori di serraggio



■ 1/4"

Lunghezza 276 mm

Nm 5÷25

■ 3/8"

Lunghezza 320 mm

Nm 10÷60

■ 1/2"

Lunghezza 456 mm

Nm 20÷120

■ 1/2"

Lunghezza 552 mm

Nm 40÷200

■ 1/2"

Lunghezza 621 mm

Nm 60÷320

Fornite in astuccio di plastica

Con numero di serie e certificato

5 ÷ 25 Nm - ■ 1/4" Nm	A 2838 3025		€ 348,00	€ 220, ⁵⁰
10 ÷ 60 Nm - ■ 3/8" Nm	A 2838 3060		€ 361,00	€ 228, ⁵⁰
20 ÷ 120 Nm - ■ 1/2" Nm	A 2838 3120		€ 373,00	€ 235, ⁹⁰
40 ÷ 200 Nm - ■ 1/2" Nm	A 2838 3200		€ 372,00	€ 235, ⁷⁰
60 ÷ 320 Nm - ■ 1/2" Nm	A 2838 3320		€ 409,00	€ 259, ⁰⁰

Pinza chiave

In acciaio, esecuzione cromata, satinata

Adatte per serrare e allentare in continuo, sostenere, schiacciare e piegare pezzi, utilizzabili anche per installazioni sanitarie con superfici delicate

Cerniera passante e regolazione dell'apertura mediante pulsante direttamente sul pezzo

Ganasce lisce ad apertura rapida e parallela a pinza, che consente un veloce adattamento al dado secondo il principio del cricchetto



Lunghezza 180 mm	A 2885 0180		€ 59,00	€ 35, ¹⁰
Lunghezza 260 mm	A 2885 0260		€ 63,00	€ 38, ⁸⁰

Chiave speciale "8in1"

A doppia bussola snodata poligonale con 8 bocche diverse

In acciaio al cromo-vanadio - Esecuzione cromata



Apertura  10 - 12 - 13 - 14 e 15 - 17 - 19 - 21 mm

Lunghezza totale 270 mm	A 3095 2000		€ 32,90	€ 18, ⁴⁰
-------------------------	-------------	--	---------	---------------------

Chiavi regolabili a rullino

In acciaio legato, cromata - Testa inclinata di 15°



L. 150 mm	Apert. 20 mm	A 2878 1150		€ 7,50	€ 4, ¹⁰
L. 200 mm	Apert. 25 mm	A 2878 1200		€ 10,50	€ 7, ³⁰
L. 250 mm	Apert. 30 mm	A 2878 1250		€ 13,80	€ 10, ⁶⁰
L. 310 mm	Apert. 34 mm	A 2878 1310		€ 19,20	€ 14, ⁹⁰
L. 380 mm	Apert. 48 mm	A 2878 1380		€ 39,50	€ 25, ⁴⁰
L. 460 mm	Apert. 55 mm	A 2878 1460		€ 81,00	€ 46, ⁷⁰

Chiavi a forchetta doppie

In acciaio al cromo-vanadio - Esecuzione cromata
Teste sottili, inclinate di 15° - DIN 3110

8
pz.

12
pz.



8 pz. mm 6x7 - 8x9 - 10x11 - 12x13 - 14x15 - 16x17 - 18x19 - 20x22

12 pz. mm 6x7 - 8x9 - 10x11 - 12x13 - 14x15 - 16x17 - 18x19 - 20x22 - 21x23 - 24x26 - 25x28 - 30x32

8 pz. \varnothing 6x7 - 20x22 mm	A 2930 1008	FABG TOOLS	€ 49,10	€ 26,40
12 pz. \varnothing 6x7 - 30x32 mm	A 2930 1012	FABG TOOLS	€ 101,00	€ 54,40

Chiavi combinate - Tipo lungo

In acciaio al cromo-vanadio
Esecuzione cromata
Teste sottili e lucide
Con una testa a forchetta ed una poligonale piegata a 15°

8
pz.

12
pz.

17
pz.

25
pz.



8 pz. mm 10 - 11 - 13 - 14 - 15 - 17 - 19 - 22

12 pz. mm 6 - 7 - 8 - 9 - 10 - 11 - 12 - 13 - 14 - 17 - 19 - 22

17 pz. mm 6 - 7 - 8 - 9 - 10 - 11 - 12 - 13 - 14 - 15 - 16 - 17 - 18 - 19 - 20 - 21 - 22

25 pz. mm 6 - 7 - 8 - 9 - 10 - 11 - 12 - 13 - 14 - 15 - 16 - 17 - 18 - 19 - 20 - 21 - 22 - 23 - 24 - 25 - 26 - 27 - 28 - 30 - 32

8 pz. \varnothing 10 - 22 mm	A 2945 1008	FABG TOOLS	€ 71,50	€ 38,70
12 pz. \varnothing 6 - 22 mm	A 2945 1012	FABG TOOLS	€ 88,50	€ 45,90
17 pz. \varnothing 6 - 22 mm	A 2945 1017	FABG TOOLS	€ 134,00	€ 72,10
25 pz. \varnothing 6 - 32 mm	A 2945 1025	FABG TOOLS	€ 281,00	€ 135,90

Chiavi combinate con cricchetto

In acciaio al cromo-vanadio - Esecuzione cromata

Per uso destro e sinistro

Con una testa poligonale con cricchetto a 72 denti ed una testa a forchetta
Angolo di manovra minimo di 5°, per impiego in luoghi ristretti

In borsa di tessuto avvolgibile con 2 fori per appendere



mm 8 - 10 - 12 - 13 - 14 - 17 - 19 - 22

8 pz. - \varnothing 8 - 22 mm	A 2938 8000	FABG TOOLS	€ 172,00	€ 105,60
---------------------------------	-------------	------------	----------	----------

In busta di plastica

CON CRICCHETTO SNODATO
REGOLABILE DA 0° A 180°



mm 8 - 10 - 13 - 17

4 pz. - \varnothing 8 - 17 mm	A 2940 4000	FABG TOOLS	€ 114,00	€ 75,30
---------------------------------	-------------	------------	----------	---------

In borsa di tessuto avvolgibile con 2 fori per appendere

8
pz.

CON CRICCHETTO REVERSIBILE



mm 8 - 10 - 12 - 13 - 14 - 17 - 19 - 22

8 pz. - \varnothing 8 - 22 mm	A 2939 8000	FABG TOOLS	€ 208,00	€ 127,80
---------------------------------	-------------	------------	----------	----------

Serie di chiavi maschio

In acciaio - Esecuzione zinco-cromata, corta

9 pz. mm 1,5-2-2,5-3-4-5-6-8-10

10 pz. mm 1,5-2-2,5-3-4-5-6-8-10-12

11 pz. mm 1,5-2-2,5-3-4-5-5,5-6-7-8-10



9 pz. -	1,5 - 10 mm	A 3105 6009		€ 8,75	€ 5,90
10 pz. -	1,5 - 12 mm	A 3105 6010		€ 11,90	€ 8,80
11 pz. -	1,5 - 10 mm	A 3105 6011		€ 10,50	€ 6,90

In acciaio al cromo-vanadio - Esecuzione zincata, corta



9 pz. mm 1,5-2-2,5-3-4-5-6-8-10

10 pz. mm 1,5-2-2,5-3-4-5-6-8-10-12

9 pz. -	1,5 - 10 mm	A 3107 3409		€ 13,70	€ 8,80
10 pz. -	1,5 - 12 mm	A 3107 3410		€ 18,80	€ 11,90

In acciaio al cromo-vanadio - Esecuzione brunita, media



T9 - T10 - T15 - T20 - T25 - T27 - T30 - T40

8 pz. -	T9-T40	A 3110 1500		€ 32,20	€ 19,80
---------	--------	--------------------	--	--------------------	----------------

In acciaio al cromo-vanadio - Esecuzione sabbata, media



T9 - T10 - T15 - T20 - T25 - T27 - T30 - T40

8 pz. -	T9 - T40	A 3110 7680		€ 32,90	€ 20,90
---------	----------	--------------------	--	--------------------	----------------

Serie di chiavi sferopoliedriche maschio esagonali

Con una estremità sferopoliedrica per agire anche in spazi ristretti con angolazione fino a 25°
Su supporto di plastica

In acciaio al cromo-vanadio - Esecuzione zincata, lunga



mm 1,5 - 2 - 2,5 - 3 - 4 - 5 - 6 - 8 - 10

9 pz. -	1,5-10 mm	A 3109 7509		€ 23,40	€ 14,90
---------	-----------	--------------------	--	--------------------	----------------

In acciaio inossidabile - INOX

Esecuzione lunga



mm 1,5 - 2 - 2,5 - 3 - 4 - 5 - 6 - 8 - 10

9 pz. -	1,5-10 mm	A 3109 7609		€ 60,50	€ 40,70
---------	-----------	--------------------	--	--------------------	----------------

Con estremità adatte per viti danneggiate

In acciaio al cromo-vanadio - Esecuzione cromata, lunga



mm 1,5 - 2 - 2,5 - 3 - 4 - 5 - 6 - 8 - 10

9 pz. -	1,5-10 mm	A 3109 7650		€ 46,80	€ 28,90
---------	-----------	--------------------	--	--------------------	----------------

Chiavi verniciate con colore diverso per ogni diametro, per un'individuazione immediata della misura

In acciaio al cromo-vanadio - Esecuzione nichelata, lunga



mm 1,5 - 2 - 2,5 - 3 - 4 - 5 - 6 - 8 - 10

9 pz. -	1,5-10 mm	A 3109 7900		€ 45,90	€ 28,50
---------	-----------	--------------------	--	--------------------	----------------

Serie di chiavi maschio a «T»

In acciaio al cromo-vanadio - Esecuzione cromata

Impugnatura ergonomica in materiale bicomponente

Su supporto di lamiera verniciato adatto per banchi da lavoro per manutenzione in officine meccaniche, autofficine

Con fori per il fissaggio su pannelli e armadi portautensili con fondo fessurato

Dimensioni del supporto 250x110x230h mm

CON 2 ESAGONI  DI MANOVRA

Impugnatura bicomponente antiscivolo



mm 2 - 2,5 - 3 - 3,5 - 4 - 4,5 - 5 - 6 - 7 - 8 - 10

 2 - 10 mm

A 3108 5500  ~~€ 132,00~~

€ 83,60

In scatola di cartone

 2 - 10 mm

A 3108 4500  ~~€ 98,00~~

€ 62,20

CON 1 MASCHIO «TORX®»  E 1 «TORX®» TAMPER RESISTANT 

Impugnatura bicomponente antiscivolo



T8 - T9 - T10 - T15 - T20 - T25 - T27 - T30 - T40 - T45 - T50

 T8 - T50

A 3110 5500  ~~€ 110,00~~

€ 69,90

In scatola di cartone

 T8-T50

A 3110 5400  ~~€ 75,00~~

€ 47,60

CON 2 ESAGONI  DI MANOVRA



mm 2 - 2,5 - 3 - 3,5 - 4 - 4,5 - 5 - 6 - 7 - 8 - 10

 2 - 12 mm

A 3108 8200  ~~€ 122,00~~

€ 79,80

In scatola di cartone - 10 chiavi (mm 2 - 2,5 - 3 - 4 - 5 - 6 - 7 - 8 - 10 - 12)

 2 - 12 mm

A 3108 8100  ~~€ 104,00~~

€ 66,00

CON 3 ESAGONI  DI MANOVRA



ASTA SCORREVOLE

7 pz. mm 2-2,5-3-4-5-6-8

8 pz. mm 2-2,5-3-4-5-6-8-10

14 pz. mm 2-2,5-3-3,5-4-4,5-5-6-7-8-9-10-12-14



7 pz. -  2 - 8 mm

A 3108 1107  ~~€ 103,00~~

€ 65,90

8 pz. -  2 - 10 mm

A 3108 1108  ~~€ 126,00~~







€ 80,50

14 pz. -  2 - 14 mm

A 3108 1114  ~~€ 256,00~~

€ 161,00

Assortimenti di chiavi a bussola e accessori





- 13 chiavi a bussola esagonali «Flank Profile»  da 4 - 4,5 - 5 - 5,5 - 6 - 7 - 8 - 9 - 10 - 11 - 12 - 13 - 14 mm
- 6 chiavi a bussola «TORX®»  E4 - E5 - E6 - E7 - E8 - E10
- 3 chiavi a bussola con inserto ad intaglio  da 4 - 5,5 - 6,5 mm
- 3 chiavi a bussola con inserto «PHILLIPS®»  - Punta DIN 1 - 2 - 3
- 5 chiavi a bussola con inserto ad esagono  da 3 - 4 - 5 - 6 - 8 mm
- 1 bussola portainseri  1/4" - 1/4"
- 1 pezzo per tipo: leva a cricchetto lunghezza 145 mm, impugnatura portabussole, leva a T con attacco scorrevole, snodo cardanico, prolunghe da 50 e 100 mm



In cassetta di resina sintetica resistente agli urti
Dimensioni LxPxh 320x250x70 mm

A 3111 3700  € 139,00 **€ 56,90**

Assortimenti di chiavi a bussola e accessori

- 17 bussole «Flank Profile»  da 6 - 7 - 8 - 9 - 10 - 11 - 12 - 13 - 14 - 15 - 16 - 17 - 18 - 19 - 20 - 21 - 22 mm
- 1 leva a cricchetto, lunghezza 195 mm
- 2 prolunghe, lunghezza 75 e 150 mm
- 1 leva a T con attacco scorrevole
- 2 raccordi attacco  3/8" -  1/4" e  3/8" -  1/2"
- 1 snodo cardanico



In cassetta di resina sintetica resistente agli urti
Dimensioni LxPxh 270x215x60 mm

A 3113 2000  € 220,00 **€ 135,10**

- 12 chiavi a bussola esagonali «Flank Profile»  da 4 - 4,5 - 5 - 6 - 7 - 8 - 9 - 10 - 11 - 12 - 13 - 14 mm
- 1 leva a cricchetto lunghezza 145 mm
- 1 impugnatura portabussole
- 1 leva a T con attacco scorrevole
- 2 prolunghe da 50 e 100 mm
- 1 snodo cardanico

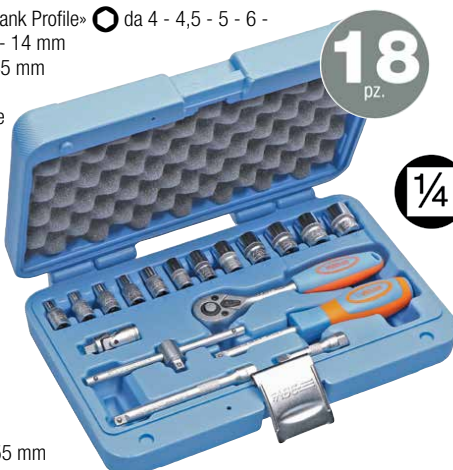

In cassetta di resina sintetica resistente agli urti
Dimensioni LxPxh 250x170x55 mm

A 3111 5000  € 99,00 **€ 44,60**

- 13 bussole  da 6 - 7 - 8 - 9 - 10 - 11 - 12 - 13 - 14 - 17 - 19 - 21 - 22 mm
- 5 bussole con inserto  da 4 - 5 - 6 - 8 - 10 mm
- 3 bussole con inserto  da 4 - 5,5 - 6 mm
- 3 bussole con inserto  - Punta DIN 1 - 2 - 3
- 2 bussole con inserto  - Punta 1 - 2
- 1 leva a cricchetto, lunghezza 195 mm
- 2 prolunghe, lunghezza 75 e 150 mm
- 1 snodo cardanico



In cassetta di resina sintetica resistente agli urti
Dimensioni LxPxh 265x215x60 mm

A 3113 3000  € 223,00 **€ 137,90**

- 13 chiavi a bussola esagonali «Flank Profile»  da 4 - 4,5 - 5 - 5,5 - 6 - 7 - 8 - 9 - 10 - 11 - 12 - 13 - 14 mm
- 5 chiavi a bussola con inserto  da 3 - 4 - 5 - 6 - 8 mm
- 3 chiavi a bussola con inserto  da 4 - 5,5 - 6,5 mm
- 2 chiavi a bussola con inserto  PH1 - PH2
- 1 leva a cricchetto lungh. 145 mm
- 1 impugnatura portabussole
- 2 prolunghe da 50 e 100 mm
- 1 snodo cardanico



In cassetta di resina sintetica resistente agli urti
Dimensioni LxPxh 250x170x55 mm

A 3111 6000  € 115,50 **€ 49,20**

Assortimenti di chiavi a bussola e accessori

- 20 bussole «Flank Profile» \bigcirc da 8÷30 mm
- 5 bussole «Flank Profile» tipo lungo \bigcirc da 14÷22 mm
- 1 leva a cricchetto, lunghezza 275 mm
- 2 prolunghe lunghezza 125 e 250 mm
- 1 snodo cardanico
- 1 leva a "T" con attacco scorrevole



In cassetta di resina sintetica resistente agli urti
Dimensioni LxPxh
350x270x80 mm

A 3115 3000 **FABCE** **€ 239,00** **€ 146,⁸⁰**

- 20 bussole \bigcirc «Flank Profile» da 10÷32 mm
- 3 bussola con inserto \oplus da 8 - 10 - 12 mm
- 3 bussola con inserto \oplus PH 2 - 3 - 4
- 7 bussola con inserto \bigcirc da 4 - 5 - 6 - 8 - 10 - 12 - 14 mm
- 1 leva a cricchetto, lunghezza 275 mm
- 2 prolunghe lunghezza 125 e 250 mm
- 1 snodo cardanico
- 1 leva a "T" con attacco scorrevole



In cassetta di resina sintetica resistente agli urti
Dimensioni LxPxh
350x270x80 mm

A 3115 3800 **FABCE** **€ 299,00** **€ 181,⁰⁰**

Assortimenti di chiavi a bussola e accessori

- 19 bussole esagonali \bigcirc «Flank Profile» da 8 - 10 - 11 - 12 - 13 - 14 - 15 - 16 - 17 - 18 - 19 - 20 - 21 - 22 - 23 - 24 - 27 - 30 - 32 mm
- 1 pezzo per tipo leva a cricchetto, lunghezza 275 mm, leva a T con attacco scorrevole, snodo cardanico
- 3 prolunghe lunghezza 75 - 125 - 250 mm



In cassetta di resina sintetica resistente agli urti
Dimensioni LxPxh 350x270x80 mm

A 3115 4000 **FABCE** **€ 229,00** **€ 136,⁵⁰**

Attacco \square 1/4"

- 13 bussole \bigcirc «Flank Profile» da 4÷14 mm
- 8 bussole \bigcirc «Flank Profile» prolungate (50 mm) da 6÷13 mm
- 4 bussole con inserto \bigcirc da 3÷6 mm
- 3 bussole con inserto \oplus da 4÷6,5 mm
- 2 bussole con inserto \oplus PH 1 - PH2
- 2 bussole con inserto \oplus PZ 1 - PZ 2
- 8 bussole con inserto \oplus T8÷T40
- 1 pezzo per tipo leva a cricchetto, prolunga da 50 e 100 mm, snodo cardanico, portabussole con impugnatura, leva a T con attacco scorrevole

Attacco \square 1/2"

- 18 bussole \bigcirc «Flank Profile» da 8÷32 mm
- 6 bussole esagonali \bigcirc «Flank Profile» prolungate (75 mm) da 13÷22 mm
- 2 bussole per candele da 16 e 21 mm
- 1 pezzo per tipo leva a cricchetto, prolunga da 125 e 250 mm, snodo cardanico, bussola portainseri \bigcirc 1/2" - \bigcirc 5/16", raccordo aumentatore \square 3/8" - \square 1/2"

Attacco \bullet 5/16"

- 5 inserti \bigcirc da 7 - 8 - 10 - 12 - 14 mm
- 3 inserti \oplus da 8 - 10 - 12 mm
- 2 inserti \oplus - Punta DIN 3 - 4
- 2 inserti \oplus - Punta 3 - 4
- 4 inserti \oplus gr. T40 - T45 - T50 - T55
- 3 chiavi maschio da 1,5 - 2 - 2,5 mm



In cassetta di resina sintetica resistente agli urti
Dimensioni LxPxh 380x290x80 mm

A 3115 5000 **FABCE** **€ 389,00** **€ 168,⁰⁰**

Assortimenti di chiavi a bussola e accessori

Attacco 1/4"

- 13 chiavi a bussola esagonali «Flank Profile» da 4÷14 mm
- 8 chiavi a bussola esagonali «Flank Profile» prolungate (50 mm) da 6÷13 mm
- 7 chiavi a bussola con bocca per viti «TORX» gr. E4÷E11
- 1 pz. per tipo leva a cricchetto, prolunga da 50 e 100 mm, snodo cardanico, portabussole con impugnatura, leva a T con attacco scorrevole

Attacco 1/2"

- 17 chiavi a bussola esagonali «Flank Profile» da 10÷32 mm
- 5 chiavi a bussola esagonali «Flank Profile» prolungate (75 mm) da 14÷22 mm
- 7 chiavi a bussola con bocca per viti «TORX» gr. E12÷E24
- 2 chiavi a bussola per candele da 16 e 21 mm
- 1 pz. per tipo leva a cricchetto, prolunga da 125 e 250 mm, snodo cardanico, bussola portainseri 1/2" - 5/16", raccordo aumentatore 3/8" - 1/2"

Attacco 1/4"

- 4 inserti per viti con esagono incassato da 3 - 4 - 5 - 6 mm
- 4 inserti per viti con intaglio da 3 - 4 - 5 - 6 mm
- 4 inserti per viti a croce «PHILLIPS» - Punta DIN 1 - 2 (2 pz.) - 3
- 4 inserti per viti a croce «POZIDRIV» - Punta 1 - 2 (2 pz.) - 3
- 7 inserti per viti «TORX» gr. T10 - T15 - T20 - T25 - T27 - T30 - T40
- 7 inserti per viti «TORX» TAMPER gr. T10H - T15H - T20H - T25H - T27H - T30H - T40H
- 1 pz. per tipo raccordo portainseri magnetico e leva a cricchetto reversibile portainseri

Attacco 5/16"

- 5 inserti per viti con esagono incassato da 7 - 8 - 10 - 12 - 14 mm
- 3 inserti per viti con intaglio da 8 - 10 - 12 mm
- 2 inserti per viti a croce «PHILLIPS» - Punta DIN 3 - 4
- 2 inserti per viti a croce «POZIDRIV» - Punta 3 - 4
- 5 inserti per viti «TORX» gr. T40 - T45 - T50 - T55 - T60

- 1 chiave a rullino lunghezza 200 mm
- 9 chiavi maschio esagonali con testa sferopoliedrica da 1,5 - 2 - 2,5 - 3 - 4 - 5 - 6 - 8 - 10 mm



130
pz.

1/4
1/2

In cassetta di resina sintetica resistente agli urti
Dimensioni LxPxh 430x350x75 mm

A 3115 7000 ~~€ 469,00~~ € 198,00

- 12 bussole poligonali da 19 - 21 - 22 - 24 - 27 - 30 - 32 - 36 - 38 - 41 - 46 - 50 mm

- 1 leva a cricchetto, lunghezza 500 mm
- 1 leva a T con attacco scorrevole
- 3 prolunghe lunghezza 100 - 200 - 400 mm
- 1 snodo cardanico

In cassetta di lamiera
Dimensioni LxPxh 540x190x85 mm
Peso 14,5 kg



18
pz.

3/4

A 3117 4000 ~~€ 771,00~~ € 415,00

Leve a cricchetto

In acciaio al cromo-vanadio - Esecuzione cromata

Con collegamento di sicurezza e sbloccaggio rapido di bussola o accessorio tramite pressione del pulsante a molla che ritrae la sfera di tenuta nel quadro di manovra



■ 1/4" - L. 145 mm	A 3112 4000	€ 39,50	€ 21,90
■ 3/8" - L. 195 mm	A 3114 4000	€ 44,80	€ 25,80
■ 1/2" - L. 275 mm	A 3116 7000	€ 59,90	€ 33,60

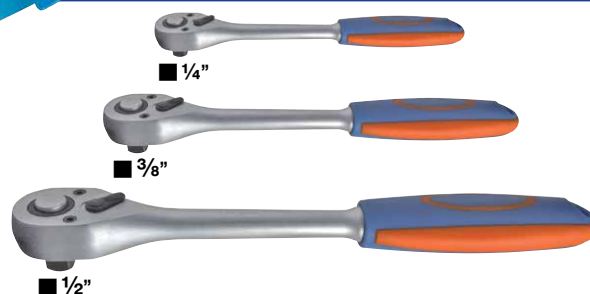

Pinze universali

Pinza multifunzione con denti autoserranti

In acciaio al carbonio - Testa pulita - Durezza 60 HRc

Con denti verticali autoserranti adatti per svitare viti e bulloni anche rovinati e estrarre viti, chiodi, rivetti, ecc.

Con perno eccentrico per sviluppare forze di taglio superiori

Taglia filo: a media resistenza Ø 3,0 mm / a alta resistenza Ø 1,6 mm

Manici rivestiti in resina termoplastica

DENTI AUTOSERRANTI



Lunghezza totale 200 mm	B 1730 7200		€ 37,70	€ 18,⁶⁰
-------------------------	--------------------	--	--------------------	---------------------------

In acciaio speciale

Manici bicomponenti a forte spessore con paramani - Testa cromata



Lunghezza totale 160 mm	B 1731 9160		€ 30,00	€ 15,⁷⁰
Lunghezza totale 180 mm	B 1731 9180		€ 32,30	€ 16,⁸⁰
Lunghezza totale 200 mm	B 1731 9200		€ 37,50	€ 20,⁵⁰

Con perno eccentrico, per sviluppare forze di taglio superiori

In acciaio al cromo-vanadio - Manici bicomponenti a forte spessore con paramani

Taglienti di precisione temperati ad induzione - Testa pulita



Lunghezza totale 180 mm	B 1732 4180		€ 34,90	€ 17,⁷⁰
Lunghezza totale 200 mm	B 1732 4200		€ 40,70	€ 20,⁷⁰

Pinze per meccanica - A becchi lunghi

In acciaio al cromo-vanadio - Con tronchese laterale

Con becchi mezzotondi diritti - Zigrinati - Testa cromata



Lunghezza totale 140 mm	B 1675 5140		€ 28,40	€ 17,⁶⁰
Lunghezza totale 160 mm	B 1675 5160		€ 28,20	€ 17,⁵⁰
Lunghezza totale 200 mm	B 1675 5200		€ 33,30	€ 20,⁵⁰

Tronchesi laterali per meccanica

In acciaio al cromo-vanadio forgiato

Per filo ad alta resistenza

Manici rivestiti in resina sintetica - Testa pulita



Lunghezza totale 140 mm	B 1813 0140		€ 21,80	€ 12,²⁰
Lunghezza totale 160 mm	B 1813 0160		€ 23,00	€ 13,²⁰
Lunghezza totale 180 mm	B 1813 0180		€ 26,40	€ 14,³⁰
Lunghezza totale 200 mm	B 1813 0200		€ 29,00	€ 16,⁸⁰

In acciaio al cromo-vanadio forgiato

Per filo ad alta resistenza

Con manici bicomponenti in resina a forte spessore con paramani - Testa cromata



Lunghezza totale 140 mm	B 1813 5140		€ 28,70	€ 14,⁶⁰
Lunghezza totale 160 mm	B 1813 5160		€ 30,30	€ 15,⁹⁰
Lunghezza totale 180 mm	B 1813 5180		€ 34,00	€ 16,³⁰
Lunghezza totale 200 mm	B 1813 5200		€ 37,90	€ 18,⁶⁰

Assortimento di pinze e tronchesi

Assortimento base di pinze e tronchesi Heavy Duty - Testa cromata

Composto da:

1 pinza con becchi mezzotondi B 1675/4 da 200 mm

1 pinza universale B 1732/0 da 200 mm

1 tronchese B 1813/0 da 200 mm, per filo ad alta resistenza Ø 4,2 mm

In blister da appendere



B 1732 5000		€ 113,00	€ 64,⁵⁰
--------------------	--	---------------------	---------------------------

Assortimento di pinze e tronchesi isolati VDE, pag. 68

Pinze regolabili per tubi e dadi e tagliatubi, pag. 85

Pinze per anelli di sicurezza (Seeger)

In acciaio al cromo-vanadio forgiato, temperato ad olio
Con manici rivestiti in resina termoplastica - Forma robusta, forgiate

Tipo per fori (anelli interni)

Con becchi dritti - DIN 5256 C - Esecuzione con **testa rettificata**



Ø 8÷25 mm	B 1747 0001	ABC	€ 19,80	€ 10,70
Ø 40÷100 mm	B 1747 0003	ABC	€ 27,30	€ 14,90

Con becchi piegati a 90° - DIN 5256 D - Esecuzione con **testa rettificata**



Ø 3÷10 mm	B 1747 2000	ABC	€ 16,20	€ 8,80
Ø 40÷100 mm	B 1747 2003	ABC	€ 27,30	€ 14,90

Tipo per alberi (anelli esterni)

Con becchi dritti - DIN 5254 A - Esecuzione con **testa rettificata**

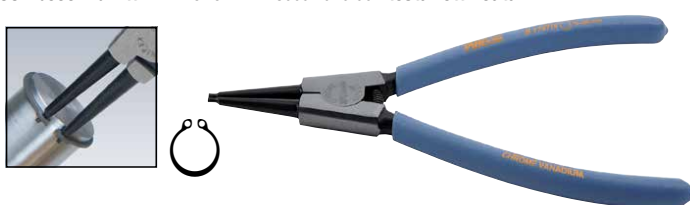

Ø 40÷100 mm	B 1747 4003	ABC	€ 27,30	€ 14,90
-------------	--------------------	----------------	--------------------	----------------

Con becchi piegati a 90° - DIN 5254 B - Esecuzione con **testa rettificata**



Ø 40÷100 mm	B 1747 6003	ABC	€ 27,30	€ 14,90
-------------	--------------------	----------------	--------------------	----------------

Cesoia multiuso

Lame in acciaio inossidabile, durezza HRc 53±2

Corpo in resina sintetica con manici con riporto in morbida gomma e paramani

Con **tronchese per cavi in alluminio e rame Ø max. 2,5 mm**

Taglienti lunghezza 65 mm, con microdentatura per evitare lo scivolamento del corpo tagliato

Taglia fogli di plastica fino a 1,2 mm, rame fino a 0,5 mm, alluminio fino a 0,8 mm ed anche carta, cartone, moquette, cuoio, ecc.

Con molla a spirale e fermo per apertura e chiusura azionabile con una sola mano



Lunghezza totale 220 mm	B 2085 5000	ABC	€ 36,30	€ 17,90
-------------------------	--------------------	----------------	--------------------	----------------

Tronchesi a doppia leva

In acciaio al carbonio - Esecuzione brunita

Particolarmente adatto per reti metalliche

Con tagliente laterale

Manici in lamiera stampata, parzialmente rivestiti in resina termoplastica

Con vite di fermo per la regolazione delle lame, molla  ed anello di chiusura

Taglia filo con Ø max. 4 mm



Lunghezza totale 200 mm	B 1821 3000	ABC	€ 25,90	€ 15,10
-------------------------	--------------------	----------------	--------------------	----------------

In acciaio al cromo-vanadio

Con tagliente centrale

Manici ergonomici in materiale bicomponente

Taglienti ulteriormente temperati ad induzione - Durezza HRc ca. 58-62

Taglia filo a media resistenza Ø mm 5,0 - alta resistenza Ø 4,0 mm - armonico Ø 3,5 mm

Per filo ARMONICO



Lunghezza totale 200 mm	B 1845 1200	ABC	€ 64,50	€ 30,60
-------------------------	--------------------	----------------	--------------------	----------------

Pinze regolabili a morsetto (Grip)

Ganasce concave in acciaio al cromo-vanadio - Esecuzione nichelata lucida

Corpo in lamiera d'acciaio - Regolazione a vite

Indispensabili per elevati bloccaggi di pezzi vari, per unire ed assemblare parti e tubi di diversa forma e dimensione

Con leva interna a scatto per la manovra di disserraggio del pezzo e troncafilo

Le ganasce si possono adattare al pezzo da fissare mediante apposita vite



Lunghezza totale 135 mm	B 1780 3135	ABC	€ 18,30	€ 7,90
Lunghezza totale 180 mm	B 1780 3180	ABC	€ 19,90	€ 9,10
Lunghezza totale 250 mm	B 1780 3250	ABC	€ 22,00	€ 10,30
Lunghezza totale 300 mm	B 1780 3300	ABC	€ 42,50	€ 18,40

Cesoie a doppia leva per lamiera

Teste stampate a caldo, taglienti a doppia tempera

In acciaio forgiato al cromo molibdeno, temperato - Durezza HRc 60-62

Con molla  e fermo di chiusura

Manici rivestiti in materiale bicomponente antiscivolo, di forma ergonomica, con paramani

Per il **taglio di lamiera ad alta resistenza** fino allo **spessore di 1,2 mm (max. 1,5 mm)** e di **lamiera inox** fino allo **spessore di 0,7 mm**

Per contornare e taglio corto diritto

Un tagliente con zigrinatura per una migliore presa ed evitare pericolosi scivolamenti



Lunghezza totale **240 mm**
Taglienti lunghezza 40 mm

Taglio destro **B 2086 5000**  € 24,70 **€ 13,70**



Lunghezza totale **240 mm**
Taglienti lunghezza 40 mm

Taglio sinistro **B 2086 6000**  € 24,70 **€ 13,70**

Per tagli passanti



Lunghezza totale **270 mm**
Taglienti lunghezza 30 mm

Taglio destro **B 2089 3000**  € 39,60 **€ 19,80**



Lunghezza totale **270 mm**
Taglienti lunghezza 30 mm

Taglio sinistro **B 2089 4000**  € 39,60 **€ 19,80**

Per contornare e per tagli passanti



Lunghezza totale **270 mm**
Taglienti lunghezza 40 mm

Taglio destro **B 2091 3000**  € 46,90 **€ 22,90**



Lunghezza totale **270 mm**
Taglienti lunghezza 40 mm

Taglio sinistro **B 2091 4000**  € 46,90 **€ 22,90**

Rivettatrici

Rivettatrice con corpo in alluminio pressofuso, leva in lamiera di acciaio

Manici rivestiti in resina termoplastica - Parti soggette ad usura in acciaio di alta qualità

Con molla di apertura , anello di chiusura e chiave di servizio

Completa di 4 testine per rivetti di acciaio fino Ø 4 mm e di alluminio fino Ø 4,8 mm

Lunghezza totale **250 mm** - Lunghezza testa 75 mm - Peso 0,5 kg

Assortimento composto da:

1 rivettatrice B 1975/2 con 4 testine e chiave di servizio

80 rivetti in alluminio Ø 2,4 - 3,2 - 4 - 4,8 mm

In cassetta di plastica con coperchio trasparente

Peso 0,9 kg



LxPxh 300x135x35 mm **B 1976 1000**  € 49,90 **€ 28,40**

Tipo professionale a doppia leva (riduce lo sforzo)

Corpo in alluminio pressofuso di alta qualità, leva in acciaio

Manici rivestiti in resina termoplastica

Completa di 4 testine per rivetti di acciaio fino Ø 4 mm e di alluminio fino Ø 5 mm

Lunghezza testa 72 mm

Peso 0,8 kg

Testa girevole a 360°



Lunghezza totale **290 mm** **B 1976 3000**  € 55,20 **€ 33,90**

A braccia corte

Corpo in alluminio pressofuso di alta qualità, leva in acciaio

Manici rivestiti in resina termoplastica bicomponente

Potente, compatta, con ottimo rapporto tra lunghezza delle braccia e impiego di forza richiesto

Completa di 4 testine per rivetti Ø 3,2 - 4 - 4,8 e 6,4 mm

Con serbatoio per la raccolta dei residui di rivetto



Lunghezza totale **320 mm** **B 1976 5000**  € 88,50 **€ 54,40**

Rivettatrice oleopneumatica

Di lunga durata, rapide e sicure sono adatte per lavori in serie
 Con serbatoio estraibile per la raccolta dei residui di rivetto - Ottimo rapporto peso-potenza
 Attacco filettato 1/4" Gas per tubi con Ø interno 10 mm - Pressione di esercizio 6,3 Bar

Forza di trazione 8600 N

Corpo in lega di alluminio

Completa di 4 testine per rivetti di acciaio, acciaio inossidabile, alluminio e rame Ø 2,4 - 3,2 - 4 - 4,8 mm

Corsa 14 mm
 Consumo aria 2 l/ciclo (rivetto)
 Rumorosità a vuoto 76,3 dB(A)
 Vibrazioni a vuoto 1,0 m/s²
 Lunghezza totale 275 mm
 Peso 1,5 kg



B 1980 1000 € 279,00 **€ 136,⁷⁰**

Estrattori per viti

Serie 5 estrattori, lunghezza 60 mm

Misure 0 - 1 - 2 - 3 - 4

Per viti con intaglio a croce, profili a T e con esagono incassato da diametro 6 a 14 mm

Adatti per trapani (max. 250 giri/min)
 Forniti in astuccio



Attacco 1/4"



C 3293 8000 € 9,80 **€ 6,⁰⁰**

Estrattori per viti

In acciaio al cromo-vanadio

Esecuzione conica, interamente brunita, con filettatura sinistra automordente

Per elevate prestazioni

Adatti per estrarre viti spezzate con filettatura destra



- 5 pz.** M 4÷6 - 6÷7 - 8÷10 - 12÷14 - 14÷18
- 6 pz.** M 4÷6 - 6÷7 - 8÷10 - 12÷14 - 14÷18 - 18÷24
- 8 pz.** M 4÷6 - 6÷7 - 8÷10 - 12÷14 - 14÷18 - 18÷24 - 24÷33 - 33÷45

Per viti **M 3÷ M 18** - 5 pz. **C 3294 4005** € 22,30 **€ 14,²⁰**
 Per viti **M 3÷ M 24** - 6 pz. **C 3294 4006** € 33,00 **€ 20,⁹⁰**
 Per viti **M 3÷ M 45** - 8 pz. **C 3294 4008** € 74,00 **€ 46,⁸⁰**

Estrattori per interni ed esterni

Corpo in acciaio bonificato, bracci in acciaio al cromo-vanadio

Con 2 bracci scorrevoli su cava

Reversibili

Esecuzione nichelata



Apertura max 60 mm	C 3320 2060	€ 29,30	€ 18,¹⁰
Apertura max 80 mm	C 3320 2090	€ 30,80	€ 19,⁰⁰
Apertura max 120 mm	C 3320 2120	€ 42,20	€ 25,⁹⁰
Apertura max 145 mm	C 3320 2145	€ 51,00	€ 31,⁴⁰
Apertura max 180 mm	C 3320 2180	€ 85,50	€ 52,⁸⁰
Apertura max 250 mm	C 3320 2250	€ 201,00	€ 123,⁵⁰
Apertura max 300 mm	C 3320 2300	€ 256,00	€ 157,⁵⁰

Corpo in acciaio bonificato, bracci in acciaio al cromo-vanadio

Con 3 bracci scorrevoli su ca

Reversibili

Esecuzione nichelata



Apertura max 90 mm	C 3320 3090	€ 46,70	€ 28,⁸⁰
Apertura max 120 mm	C 3320 3120	€ 65,00	€ 40,⁰⁰
Apertura max 180 mm	C 3320 3180	€ 125,00	€ 76,⁸⁰
Apertura max 250 mm	C 3320 3250	€ 299,00	€ 184,⁰⁰
Apertura max 350 mm	C 3320 3350	€ 450,00	€ 277,⁰⁰

In acciaio forgiato

Esecuzione nichelata

Con 2 bracci rinforzati scorrevoli su guida

Reversibili

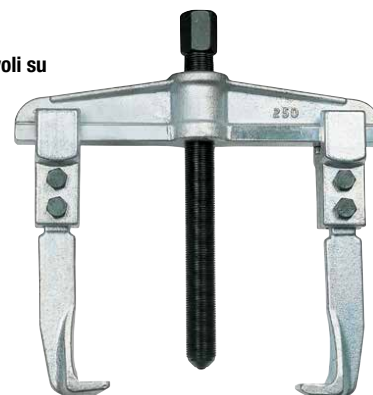

Apertura max 80 mm	C 3322 2080	€ 69,50	€ 42,⁷⁰
Apertura max 130 mm	C 3322 2130	€ 80,00	€ 49,²⁰
Apertura max 160 mm	C 3322 2160	€ 128,00	€ 78,⁸⁰
Apertura max 200 mm	C 3322 2200	€ 143,00	€ 87,⁸⁰
Apertura max 250 mm	C 3322 2250	€ 246,00	€ 151,⁵⁰
Apertura max 350 mm	C 3322 2350	€ 289,00	€ 177,⁵⁰
Apertura max 520 mm	C 3322 2520	€ 410,00	€ 252,⁰⁰

Martelli per meccanica

Testa in acciaio speciale forgiato, temperata e rinvenuta
Superficie battente e penna simmetrica lucide - DIN 1041

Con manico anatomico in legno di frassino



Peso 300 g	C 3432 1300	ABC TOOLS	€ 10,90	€ 7,30
Peso 500 g	C 3432 1500	ABC TOOLS	€ 13,50	€ 9,00
Peso 800 g	C 3432 1800	ABC TOOLS	€ 19,30	€ 12,80
Peso 1000 g	C 3432 1990	ABC TOOLS	€ 21,90	€ 14,40
Peso 1500 g	C 3432 1995	ABC TOOLS	€ 26,70	€ 18,40
Peso 2000 g	C 3432 1999	ABC TOOLS	€ 32,30	€ 21,20

Con manico antiscivolo in materiale sintetico resistente alle sollecitazioni



Peso 300 g	C 3432 2300	ABC TOOLS	€ 23,70	€ 16,00
Peso 500 g	C 3432 2500	ABC TOOLS	€ 27,40	€ 18,40
Peso 800 g	C 3432 2800	ABC TOOLS	€ 34,80	€ 23,60
Peso 1000 g	C 3432 2990	ABC TOOLS	€ 39,70	€ 26,70

Mazzuole antirimbalzo

Adatte per aggiustatori, carrozzieri, meccanici, battilastra, piastrellisti, ecc.
Il corpo contiene delle piccole sfere di acciaio per l'assorbimento dei rimbalzi durante l'impiego

Con manico anatomico in tubo metallico

Teste intercambiabili in nylon



Teste Ø 35 mm	C 3482 5035	ABC TOOLS	€ 45,00	€ 27,70
Teste Ø 40 mm	C 3482 5040	ABC TOOLS	€ 55,00	€ 33,80
Teste Ø 50 mm	C 3482 5050	ABC TOOLS	€ 71,00	€ 43,70
Teste Ø 60 mm	C 3482 5060	ABC TOOLS	€ 79,00	€ 48,50
Teste Ø 70 mm	C 3482 5070	ABC TOOLS	€ 129,00	€ 68,90

Mazzuole con teste intercambiabili

Adatte per aggiustatori, carrozzieri, meccanici, battilastra, piastrellisti, ecc.

Con teste in resina sintetica

Manico anatomico in legno di frassino



Teste Ø 22 mm	C 3477 1022	ABC TOOLS	€ 11,60	€ 7,50
Teste Ø 27 mm	C 3477 1027	ABC TOOLS	€ 14,40	€ 9,10
Teste Ø 35 mm	C 3477 1035	ABC TOOLS	€ 22,40	€ 14,20
Teste Ø 50 mm	C 3477 1050	ABC TOOLS	€ 48,00	€ 30,50
Teste Ø 60 mm	C 3477 1060	ABC TOOLS	€ 68,50	€ 43,50

Assortimenti di cacciaspine

In acciaio al cromo-vanadio - DIN 6450

A sezione ottagonale

Lunghezza totale 150 mm

Su supporto da banco in plastica



Esecuzione zincata

Ø 3 - 4 - 5 - 6 - 8 - 10 mm	C 3623 2900	ABC TOOLS	€ 35,30	€ 24,50
-----------------------------	-------------	-----------	---------	---------

Con 6 cacciaspine con durezza superiore ca. 59 HRc

Testa temperata resistente all'impatto, con bordi arrotondati

Diametri facilmente individuabili tramite la

differente colorazione

Lunghezza 150 mm

In cassetta di plastica



Ø 3 - 4 - 5 - 6 - 8 - 10 mm	C 3623 6000	ABC TOOLS	€ 90,00	€ 57,00
-----------------------------	-------------	-----------	---------	---------

In acciaio speciale

Esecuzione brunita di alta

precisione

Impugnatura ergonomica

in morbido materiale plastico

per ridurre notevolmente le

vibrazioni ed ammortizzare i colpi

Su supporto in lamiera utilizzabile

su banco o da parete



Ø 3 - 4 - 5 - 6 - 8 mm	C 3625 0000	ABC TOOLS	€ 72,00	€ 47,50
------------------------	-------------	-----------	---------	---------

Archetti per seghette da metallo

Completi di lama bimetallica a 24 denti per pollice, lunghezza 12" (300 mm)

Esecuzione in tubo rettangolare da 10x20 mm, in alluminio verniciato

Impugnatura in alluminio

Per lame da 12 pollici (300 mm)

La lama può essere montata in due posizioni per tagli a 45° e 90°

Con serbatoio portalama

Lunghezza totale 430 mm



Con lama bimetallica **ABC TOOLS** D 2728/5

D 2763 1000 **ABC TOOLS** € 18,20 € 12,50

In tubo di acciaio cromato rettangolare da 12,5x25 mm con impugnatura chiusa

Per lame da 12 pollici (300 mm)

Impugnatura in lega leggera con meccanismo speciale **che consente di effettuare una forte e corretta tensione della lama** con forza 2 volte superiore rispetto ai migliori archetti. Evita anche il pericolo di dannose flessioni delle lame e permette di effettuare tagli rapidi e precisi

La lama può essere montata in due posizioni per tagli a 45° e 90°

Con serbatoio portalama - Lunghezza totale 400 mm



Con lama bimetallica **ABC TOOLS** D 2728/5

D 2763 2000 **ABC TOOLS** € 42,90 € 25,90

Seghette per metalli - Per uso a mano

In acciaio super rapido - HSS - BIMETALLICHE

Tagliente in acciaio rapido M 2 - Durezza minima dei denti HRc 63

Larghezza x spessore 13 x 0,63 mm - Lunghezza universale 300 mm (12 pollici)

In confezione da 10 pezzi



Denti per pollice 18	D 2728 5018 ABC TOOLS	€ 3,40	€ 1,99
Denti per pollice 24	D 2728 5024 ABC TOOLS	€ 3,40	€ 1,99
Denti per pollice 32	D 2728 5032 ABC TOOLS	€ 3,40	€ 1,99

LENOX - Made in U.S.A. - Lama bianca



Denti per pollice 18	D 2728 6018 LENOX	€ 4,50	€ 2,50
Denti per pollice 24	D 2728 6024 LENOX	€ 4,50	€ 2,50
Denti per pollice 32	D 2728 6032 LENOX	€ 4,50	€ 2,50

Pistole per cartucce di silicone



Interamente in alluminio

Esecuzione finemente verniciata

Lunghezza totale 320 mm

C 6350 0000 **ABC TOOLS** € 5,50 € 3,40



Con cilindro in alluminio

Impugnatura in pressofusione di alluminio verniciata

Meccanismo stabile, ben guidato, per forti pressioni

Asta di spinta a sezione tonda, piattello in lamiera di acciaio

Adatta anche per salsicce sigillanti

Completa di cono e piattorello di spinta

Lunghezza totale 225 mm

C 6356 0000 **ABC TOOLS** € 18,10 € 11,10

Morse parallele da banco

Corpo in ghisa verniciata, ganasce e vite in acciaio

Con guida piana e base con fori per

il fissaggio al piano di lavoro

Esecuzione con base fissa



Largh. ganasce 105 mm	L 3359 0100 ABC TOOLS	€ 70,00	€ 49,00
Largh. ganasce 133 mm	L 3359 0125 ABC TOOLS	€ 97,00	€ 69,00
Largh. ganasce 155 mm	L 3359 0150 ABC TOOLS	€ 122,00	€ 86,00

Esecuzione con base girevole

Largh. ganasce 105 mm	L 3359 1100 ABC TOOLS	€ 79,00	€ 56,00
Largh. ganasce 133 mm	L 3359 1125 ABC TOOLS	€ 109,00	€ 77,00
Largh. ganasce 155 mm	L 3359 1150 ABC TOOLS	€ 136,00	€ 97,00

Modello «HEUER Compact» - Ad apertura rapida

Con sistema «Quicklaunch» che velocemente **consente di regolare l'apertura delle ganasce da 0 a 130 mm senza l'impiego della leva di manovra**

Corpo con scala in centimetri per la **pre-regolazione dell'apertura**, che una volta raggiunta, è percettibile all'udito e visivamente

Ganasce per tubi Ø 5/8" ÷ 2", intercambiabili a vite (con una faccia zigrinata ed una liscia)

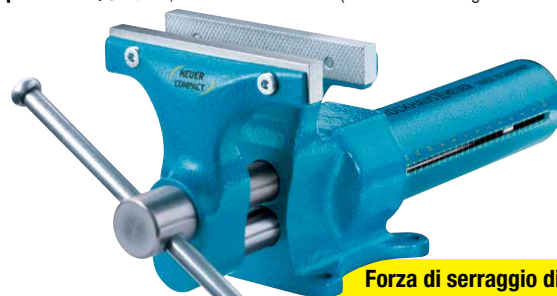

Forza di serraggio di 10 kN

Larghezza ganasce 120 mm

Apertura massima 130 mm

Altezza totale 156 mm - Profondità 65 mm

Peso 4,5 kg

L 3377 0120 **BROCKHAUS HEUER** € 418,00 € 275,60

Saldatore a gas butano con accessori

Versatile, leggero, di impiego facile e sicuro, ricaricabile
Utilizzo con fiamma libera, con punta per saldare o ugello ad aria calda
Con interruttore ON/OFF di erogazione del gas e regolatore minimo/massimo

Temperature:

- a fiamma libera fino a 1300°C
- ad aria calda da 250°C a 550°C

Fornito in cassetta di resina sintetica composto da:

- 1 saldatore K 3780,**
- 3 punte per saldare** (1 conica, 1 piatta larghezza 2,4 mm e 1 a coltello),
- 1 ugello** per convogliare aria calda,
- 1 spugnetta** per pulitura punte e filo per saldare

Dimensioni cassetta LxPxh 275x170x45 mm



K 3781 0000 **ABC-TOOLS** € 203,00 € 122,50

Torcia a gas

K 3781 3100
Saldatore a pistola con attacco 7/16"
per impiego con bomboletta a propano/butano
Accensione piezoelettrica
Utilizzabile a 360° e indicato per impiego in spazi ristretti
Con bruciatore speciale che dopo 15 sec. dall'accensione evita "la fase liquida" del gas a bombola capovolta
Fornita senza bomboletta K 3781 3700



Temperatura max. 1300°C

K 3781 3700
Bomboletta al propano (30%) / butano (70%) con valvola 7/16"
Adatta per torcia K 3781 3100
Contenuto 330 g

Torcia	K 3781 3100	€ 73,00	€ 44,90
Bomboletta da 300 g	K 3781 3700	€ 12,40	€ 7,70

Stazione di saldatura

Con controllo elettronico e regolazione continua della temperatura
Conforme alle normative EN 55014-1:2006/A2:2011 e EN 61000-3-2:2014
Display LCD per la lettura della temperatura
Interruttore ON-OFF
Spia luminosa di controllo
Con saldatore a punta fine, supporto per saldatore e spugnetta per la pulizia delle punte
Potenza 60 W
Temperatura 250°C - 480°C
Dimensioni LxPxh 116x170x96 mm
Peso 2 kg



K 3788 4000 **ABC-TOOLS** € 439,00 € 259,00

Saldatori a batteria

Adatto per l'impiego in elettronica, ingegneria elettrica e meccanica, è adatto per saldature mobili senza richiedere l'alimentazione tramite corrente
Sicuro e di lunga autonomia, tramite pulsante ON/OFF che scalda la punta solo quando premuto



Saldatore	30W
Batteria	2900 mAh
Temperatura max.	600 °C
Riscaldamento	8 sec
Autonomia	45 min

A rapido riscaldamento

Adatto per riparazioni rapide di circuiti stampati e saldature mobili
Corpo in polipropilene con inserti in gomma antiscivolo
Batteria agli ioni di Litio (Li-ion) ad alte prestazioni con LED per indicare lo stato di carica
Corpo in materiale plastico resistente agli urti, con presa antiscivolo



Fornito in cassetta di plastica con punta per saldatura, a coltello e circolare, tappo di sicurezza, spugna, rochetto di filo Ø 1 mm, cavo USB per la ricarica
Dimensioni cassetta LxPxh 275x170x45 mm

K 3782 4000 **ABC-TOOLS** € 215,00 € 99,90

Serraggi universali

Interamente in acciaio con ganasce forgiate ed asta nervata - Esecuzione zincata
 Ganasce superiori ed asta in un unico profilato di acciaio **con nervatura di forma speciale**
 per sopportare elevate pressioni
 Ganasce inferiori in acciaio forgiato con vite temperata e piattello orientabile fino a 35°



Con leva a bloccaggio rapido a cricchetto

Apertura utile 120 mm	L 6143 3120	ABC	€ 59,50	€ 37, ⁵⁰
Apertura utile 160 mm	L 6143 3160	ABC	€ 65,00	€ 39, ⁹⁰
Apertura utile 200 mm	L 6143 3200	ABC	€ 84,00	€ 49, ⁵⁰
Apertura utile 250 mm	L 6143 3250	ABC	€ 94,50	€ 55, ⁸⁰
Apertura utile 300 mm	L 6143 3300	ABC	€ 117,00	€ 68, ⁴⁰
Apertura utile 400 mm	L 6143 3400	ABC	€ 123,00	€ 71, ⁸⁰
Apertura utile 500 mm	L 6143 3500	ABC	€ 130,00	€ 76, ³⁰



Con leva scorrevole

Apertura utile 120 mm	L 6143 2120	ABC	€ 26,90	€ 15, ⁰⁰
Apertura utile 160 mm	L 6143 2160	ABC	€ 33,90	€ 18, ⁵⁰
Apertura utile 200 mm	L 6143 2200	ABC	€ 44,90	€ 24, ⁶⁰
Apertura utile 250 mm	L 6143 2250	ABC	€ 54,50	€ 30, ¹⁰
Apertura utile 300 mm	L 6143 2300	ABC	€ 69,00	€ 37, ⁶⁰
Apertura utile 400 mm	L 6143 2400	ABC	€ 73,00	€ 40, ⁶⁰
Apertura utile 500 mm	L 6143 2500	ABC	€ 79,50	€ 44, ⁴⁰
Apertura utile 600 mm	L 6143 2600	ABC	€ 89,00	€ 48, ⁰⁰
Apertura utile 800 mm	L 6143 2800	ABC	€ 118,00	€ 63, ⁶⁰

Con impugnatura anatomica in materiale bicomponente con snodo
 La particolare forma dell'impugnatura consente di aumentare notevolmente la forza di serraggio

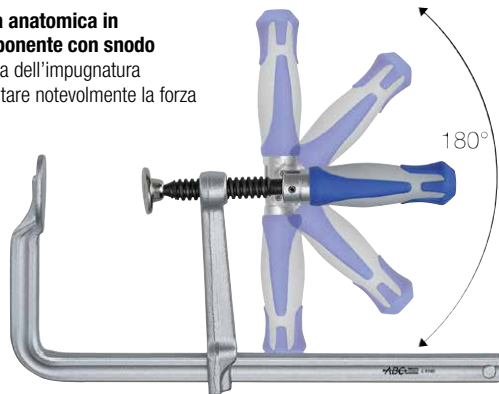

Apertura utile 200 mm	L 6145 0200	ABC	€ 56,50	€ 34, ⁷⁰
Apertura utile 250 mm	L 6145 0250	ABC	€ 66,00	€ 40, ⁶⁰
Apertura utile 300 mm	L 6145 0300	ABC	€ 81,50	€ 51, ¹⁰
Apertura utile 400 mm	L 6145 0400	ABC	€ 88,00	€ 54, ¹⁰
Apertura utile 600 mm	L 6145 0600	ABC	€ 93,50	€ 57, ⁵⁰

Puntelli telescopici

Con regolazione a vite e perno di fissaggio
Superfici di appoggio inclinabili di ±45° dimensioni 85x65 mm

Con meccanismo di pompaggio a leva
 Adatto per consentire all'operatore la regolazione del supporto con una sola mano
Superfici di appoggio inclinabili di ±45° dimensioni 90x70 mm



Da 750 mm a 2900 mm

Da 1450 mm a 3700 mm



Estensione	mm	750÷1250	1450÷2500	1600÷2900
Portata estensione min.	kg	150	150	150
Portata estensione max.	kg	60	60	50
Peso	kg	1,4	2	2,2

Estens. 750-1250 mm	L 6231 1125	BESSEY	€ 53,00	€ 35, ⁹⁰
Estens. 1450-2500 mm	L 6231 1250	BESSEY	€ 64,50	€ 44, ⁰⁰
Estens. 1600-2900 mm	L 6231 1290	BESSEY	€ 70,50	€ 47, ⁸⁰

Apertura utile	mm	1450÷2500	1700÷3000	2070÷3700
Portata estensione min.	kg	350	350	350
Portata estensione max.	kg	160	110	65
Peso	kg	3,3	3,8	4,5

Estens. 1450-2500 mm	L 6231 2250	BESSEY	€ 94,00	€ 63, ⁷⁰
Estens. 1700-3000 mm	L 6231 2300	BESSEY	€ 103,00	€ 69, ¹⁰
Estens. 2070-3700 mm	L 6231 2370	BESSEY	€ 110,00	€ 73, ⁷⁰

Fascette stringitubo a nastro imbutito

Secondo norme DIN 3017

Nastro imbutito, spigoli arrotondati: ottimo serraggio **senza danneggiamenti** del tubo
Ad alta resistenza e riutilizzabili più volte - Tenuta elevata con bassa coppia di serraggio
Si vendono in confezione da 10 pz.

Interamente in acciaio zincato - W 1



W 1

Ø 8÷12 mm	L 6571 1008	Ace	€ 0,44	€ 0,25
Ø 10÷162 mm	L 6571 1010	Ace	€ 0,44	€ 0,25
Ø 12÷222 mm	L 6571 1012	Ace	€ 0,44	€ 0,25
Ø 16÷272 mm	L 6571 1016	Ace	€ 0,44	€ 0,25
Ø 25÷402 mm	L 6571 1025	Ace	€ 0,50	€ 0,29
Ø 30÷452 mm	L 6571 1030	Ace	€ 0,57	€ 0,32
Ø 32÷502 mm	L 6571 2032	Ace	€ 0,63	€ 0,37
Ø 40÷602 mm	L 6571 2040	Ace	€ 0,69	€ 0,40

Nastro e carter in acciaio inossidabile AISI 430 - W 2

Vite in acciaio zincato



W 2

Ø 8÷122 mm	L 6573 1008	Ace	€ 0,50	€ 0,29
Ø 10÷162 mm	L 6573 1010	Ace	€ 0,50	€ 0,29
Ø 12÷222 mm	L 6573 1012	Ace	€ 0,57	€ 0,32
Ø 16÷272 mm	L 6573 1016	Ace	€ 0,57	€ 0,32
Ø 25÷402 mm	L 6573 1025	Ace	€ 0,63	€ 0,37
Ø 30÷452 mm	L 6573 1030	Ace	€ 0,69	€ 0,40
Ø 32÷502 mm	L 6573 2032	Ace	€ 0,94	€ 0,54
Ø 40÷602 mm	L 6573 2040	Ace	€ 1,01	€ 0,57

Interamente in acciaio inossidabile AISI 304 - W 4

Adatte per ambienti corrosivi ed umidi (cantieri navali, settore alimentare, ecc.)



W 4

Ø 8÷122 mm	L 6575 1008	Ace	€ 0,94	€ 0,54
Ø 10÷162 mm	L 6575 1010	Ace	€ 0,94	€ 0,54
Ø 12÷222 mm	L 6575 1012	Ace	€ 0,94	€ 0,54
Ø 16÷272 mm	L 6575 1016	Ace	€ 1,01	€ 0,57
Ø 25÷402 mm	L 6575 1025	Ace	€ 1,19	€ 0,69
Ø 30÷452 mm	L 6575 1030	Ace	€ 1,26	€ 0,72
Ø 32÷502 mm	L 6575 2032	Ace	€ 1,45	€ 0,84
Ø 40÷602 mm	L 6575 2040	Ace	€ 1,58	€ 0,91

Assortimenti di fascette stringitubo

Composto da **100 fascette L 6570/1**
Interamente in acciaio zincato - W 1
20 pz. Ø mm 8÷12
20 pz. Ø mm 16÷27
30 pz. Ø mm 10÷16
10 pz. Ø mm 25÷40



W 1

In cassetta di resina sintetica, dimensioni LxPxh 320x200x60 mm
Con chiusura di sicurezza e impugnatura colorata per una rapida identificazione del tipo di fascette contenute

L 6590 1000 Ace € 67,50 € 38,90

Con fascette L 6574/1 Interamente in acciaio inossidabile AISI 304 - W 4

10 pz. Ø mm 8÷12
20 pz. Ø mm 10÷16
12 pz. Ø mm 12÷22
12 pz. Ø mm 16÷27
6 pz. Ø mm 25÷40



W 4

In cassetta di resina sintetica, dimensioni LxPxh 320x200x60 mm
Con chiusura di sicurezza e impugnatura colorata per una rapida identificazione del tipo di fascette contenute

L 6591 1000 Ace € 63,50 € 36,60

Assortimenti di fascette stringitubo a nastro perforato

Interamente in acciaio inossidabile AISI 304 - W 4

Con **spigoli arrotondati** per un ottimo serraggio **senza danneggiamenti** del tubo
Ad alta resistenza e riutilizzabili più volte - Tenuta elevata con bassa coppia di serraggio
Indicate per settore automotive, industria, giardinaggio e usi domestici

Composto da:
2 pz. Ø 10÷16 mm
2 pz. Ø 14÷24 mm
2 pz. Ø 18÷28 mm
2 pz. Ø 24÷36 mm



W 4

L 6579 1800 Ace € 4,15 € 2,55

Carrelli per meccanici

In robusto telaio in plastica ad alta resistenza

Forma ergonomica con aree per una comoda movimentazione delle braccia e spazi laterali portautensili e minuteria

Adatti per comodi interventi sotto la scocca del veicolo

Con cuscino imbottito poggiatesta, pratica maniglia per il trasporto e 6 ruote

Portata max. 140 kg

Lunghezza 1020 mm

Larghezza max. 470 mm

Altezza da terra 120 mm

Peso 4,4 kg



C 3270 1000  € 93,00 **€ 58,80**

Raccoglitori multiuso

Interamente in polietilene

Adatte per la raccolta di olio esausto, liquidi in genere e per lavaggio di piccole parti

Con 3 impugnature e beccuccio per il versamento sicuro del contenuto

Ideale per evitare traboccamenti durante il trasporto



Capacità 6 l **C 3001 8006**  € 21,00 **€ 13,40**

Capacità 16 l **C 3001 8016**  € 62,00 **€ 25,40**

Tappetini di protezione

In materiale spugnoso, non assorbente e resistente ad olii, benzina e liquidi utilizzati in officina

Adatto durante i controlli e interventi sotto la scocca degli autoveicoli

Superficie lavabile

Con impugnatura



mm 450x235x30h **M 2009 0000**  € 27,70 **€ 15,50**

Strumento per controllo pressione dei pneumatici

Manometro Ø 63 mm, con scala 0÷12 bar

con protezione in gomma antiurto

Impugnatura con levetta, pulsante per lo scarico, per impiego con una sola mano e gancio integrato per appendere lo strumento

Tubo flessibile lunghezza 400 mm completo di testina per gonfiaggio

Divisione 0,1 bar

Attacco filettato 1/4" Gas



E 1139 9400  € 27,30 **€ 17,50**

Leve per pneumatici

In acciaio al cromo-vanadio

Esecuzione nichelata

Adatte per autovetture e motociclette



Lunghezza totale 300 mm **C 3007 0300**  € 19,20 **€ 11,90**

Lunghezza totale 400 mm **C 3007 0400**  € 25,60 **€ 15,90**

Lunghezza totale 500 mm **C 3007 0500**  € 32,30 **€ 19,90**

Lunghezza totale 600 mm **C 3007 0600**  € 39,60 **€ 24,50**

Dischi abrasivi per macchine portatili

Rinforzati con fibre di vetro ad alta resistenza

Elevato potere abrasivo

Bilanciati staticamente e dinamicamente - Velocità periferica d'uso 80 m/s

Foro Ø 22,23 mm

Per troncare acciaio



Ø x spess. 115x1,0 mm	25 pz.	D 9809 0115	ABC-TOOLS	€ 2,07	€ 0,88
Ø x spess. 125x1,0 mm	25 pz.	D 9809 0125	ABC-TOOLS	€ 2,44	€ 1,30
Ø x spess. 115x1,5 mm	25 pz.	D 9810 0115	ABC-TOOLS	€ 2,13	€ 0,88
Ø x spess. 125x1,5 mm	25 pz.	D 9810 0125	ABC-TOOLS	€ 2,38	€ 1,25
Ø x spess. 230x1,9 mm	25 pz.	D 9810 0230	ABC-TOOLS	€ 6,00	€ 3,20

Per troncare acciaio inossidabile



Ø x spess. 115x1,0 mm	25 pz.	D 9811 0115	ABC-TOOLS	€ 2,07	€ 1,14
Ø x spess. 125x1,0 mm	25 pz.	D 9811 0125	ABC-TOOLS	€ 2,75	€ 1,45
Ø x spess. 115x1,5 mm	25 pz.	D 9812 0115	ABC-TOOLS	€ 2,13	€ 1,16
Ø x spess. 125x1,5 mm	25 pz.	D 9812 0125	ABC-TOOLS	€ 2,38	€ 1,25
Ø x spess. 230x1,9 mm	25 pz.	D 9812 0230	ABC-TOOLS	€ 6,00	€ 3,20

A centro depresso per troncare acciaio



Ø x spess. 115 x 3,0 mm	25 pz.	D 9813 0115	ABC-TOOLS	€ 1,97	€ 1,05
Ø x spess. 180 x 3,0 mm	25 pz.	D 9813 0180	ABC-TOOLS	€ 4,05	€ 2,50
Ø x spess. 230 x 3,0 mm	25 pz.	D 9813 0230	ABC-TOOLS	€ 5,70	€ 3,50

A centro depresso per troncare acciaio inossidabile



Ø x spess. 115x3,0 mm	25 pz.	D 9814 0115	ABC-TOOLS	€ 2,44	€ 1,30
Ø x spess. 230x3,0 mm	25 pz.	D 9814 0230	ABC-TOOLS	€ 6,75	€ 4,15

A centro depresso per sbavare acciaio



Ø x spess. 115x6,0 mm	10 pz.	D 9816 0115	ABC-TOOLS	€ 3,70	€ 1,80
Ø x spess. 125x6,0 mm	10 pz.	D 9816 0125	ABC-TOOLS	€ 3,95	€ 1,90
Ø x spess. 230x6,0 mm	10 pz.	D 9816 0230	ABC-TOOLS	€ 11,40	€ 5,30

A centro depresso per sbavare acciaio inossidabile



Ø x spess. 115x6,0 mm	10 pz.	D 9817 0115	ABC-TOOLS	€ 4,60	€ 2,20
-----------------------	--------	-------------	-----------	--------	--------

Dischi abrasivi per macchine portatili

Rinforzati con fibre di vetro ad alta resistenza

Elevato potere abrasivo

Ottima adesione tra la grana e il legante resinoide per proprietà di taglio migliorate

Esecuzione **MINI per troncare acciaio inossidabile - INOX**

Con foro Ø 6 mm



Ø x spess. 50x1,0 mm	50 pz.	D 9818 6001	LUKAS	€ 2,88	€ 1,80
Ø x spess. 76x1,0 mm	50 pz.	D 9818 6012	LUKAS	€ 3,35	€ 2,05

Processi di produzione ottimizzati e rispettosi delle norme ecologiche, con odore e polvere ridotti ai minimi livelli durante l'utilizzo quotidiano

Velocità periferica d'uso 80 m/s

Esecuzione **MINI per troncare acciaio inossidabile - INOX**

Con foro Ø 10 mm



Ø x spess. 50x1,0 mm	50 pz.	D 9818 1001	LUKAS	€ 2,88	€ 1,80
Ø x spess. 76x1,0 mm	50 pz.	D 9818 1002	LUKAS	€ 3,35	€ 2,05
Ø x spess. 76x3,0 mm	25 pz.	D 9818 1004	LUKAS	€ 3,75	€ 2,30

Per troncare acciaio



Ø x spess. 115x1,0 mm	50 pz.	D 9820 1115	LUKAS	€ 2,14	€ 1,40
Ø x spess. 125x1,0 mm	50 pz.	D 9820 1125	LUKAS	€ 1,97	€ 1,25
Ø x spess. 180x3,0 mm	25 pz.	D 9820 1180	LUKAS	€ 5,00	€ 3,10
Ø x spess. 230x3,0 mm	25 pz.	D 9820 1230	LUKAS	€ 5,80	€ 3,60

Per sbavare acciaio



Ø x spess. 115x6,0 mm	10 pz.	D 9823 1115	LUKAS	€ 3,95	€ 2,50
Ø x spess. 125x6,0 mm	10 pz.	D 9823 1125	LUKAS	€ 4,50	€ 2,80
Ø x spess. 180x6,5 mm	10 pz.	D 9823 1180	LUKAS	€ 7,95	€ 4,90
Ø x spess. 230x6,5 mm	10 pz.	D 9823 1230	LUKAS	€ 10,40	€ 6,50

Per troncare acciaio inossidabile



Ø x spess. 115x1,0 mm	50 pz.	D 9820 2115	LUKAS	€ 1,88	€ 1,15
Ø x spess. 125x1,0 mm	50 pz.	D 9820 2125	LUKAS	€ 2,14	€ 1,35
Ø x spess. 180x1,6 mm	25 pz.	D 9820 2180	LUKAS	€ 4,20	€ 2,70
Ø x spess. 230x1,9 mm	25 pz.	D 9820 2230	LUKAS	€ 5,20	€ 3,20

Per sbavare acciaio inossidabile



Ø x spess. 115x6,4 mm	10 pz.	D 9823 2115	LUKAS	€ 4,20	€ 2,70
Ø x spess. 125x6,4 mm	10 pz.	D 9823 2125	LUKAS	€ 4,80	€ 3,00
Ø x spess. 230x6,4 mm	10 pz.	D 9823 2230	LUKAS	€ 12,30	€ 7,70

● = raccomandato - ○ = consigliato

Adattabilità dei materiali

P Acciaio	M Acciaio inossidabile	K Ghisa	N Alluminio Rame - Ottone Materie plastiche	S Titanio
------------------	-------------------------------	----------------	--	------------------

Dischi abrasivi RAZOR CUT PLUS

IL DISCO PERFETTO PER IL TAGLIO DI UN'AMPIA GAMMA DI MATERIALI IN ACCIAIO E ACCIAIO INOSSIDABILE

PER TAGLI RAPIDI, A BASSA TEMPERATURA E PRECISI:
TAGLIO CONTROLLATO CON RAZOR CUT PLUS

- Massima durata dell'utensile grazie alla **tecnologia innovativa che ottimizza l'adesione tra la grana e il legante resinoide**
- Due strati di resistente tessuto in fibra di vetro garantiscono elevata sicurezza e stabilità laterale
- Nessuno spreco di materiale abrasivo grazie alla forma dritta: consumo totale fino al centro dell'utensile
- Qualità testata: massima sicurezza garantita da controlli regolari
- RAZOR CUT PLUS è progettato per un consumo energetico ottimale per l'uso con diversi tipi di smerigliatrici angolari, comprese quelle a batteria
- Miglior rapporto qualità-prezzo sul mercato



NEW



Ø × spess. 115×1,0 mm	D 9820 5115	LUKAS	€ 2,12	€ 1,30
Ø × spess. 125×1,0 mm	D 9820 5125	LUKAS	€ 2,25	€ 1,40

RAZOR CUT PLUS



Dischi abrasivi per macchine fisse

Rinforzati con fibre di vetro ad alta resistenza - Elevato potere abrasivo

Bilanciati staticamente e dinamicamente

Esecuzione piana per troncatura acciaio

Velocità periferica d'uso 100 m/s

Foro Ø 25,4 mm



Ø × spess. 300×3,0 mm	D 9808 0300	ABC TOOLS	€ 10,70	€ 6,70
Ø × spess. 350×3,5 mm	D 9808 0355	ABC TOOLS	€ 19,70	€ 12,10

Dischi abrasivi

Per sbavare, pulire, disossidare, togliere la ruggine, spianare cordoni di saldatura, ecc.
Foro Ø 22,23 mm - Conformi alle normative europee

Mod. SLTT - iQSerie - Per elevate prestazioni

La speciale forma arrotondata delle lamelle a forma di falce, con oltre il **70% del materiale abrasivo** concentrato nella parte esterna rispetto al perimetro del supporto contribuisce ad **aumentare notevolmente la durata del disco** e consente un'asportazione del materiale più efficiente, ottimizzando le prestazioni durante l'uso

Con platorello (supporto) metallico: garantisce un maggiore comfort all'utilizzatore, riducendo al minimo le vibrazioni

Disco abrasivo con lamelle in tela con corindone allo zirconio



Grana 40	Ø 115 mm	D 9683 7040	LUKAS	€ 11,90	€ 7,60
Grana 60	Ø 115 mm	D 9683 7060	LUKAS	€ 11,90	€ 7,60
Grana 40	Ø 125 mm	D 9683 8040	LUKAS	€ 14,10	€ 9,00
Grana 60	Ø 125 mm	D 9683 8060	LUKAS	€ 14,10	€ 9,00

Mod. SLTT HybridPerfection

Dischi con **innovativo tessuto abrasivo Ceramic4x** che unito alla speciale forma arrotondata delle lamelle, consente **elevatissime capacità di asportazione**
Particolarmente indicati per lavori gravosi su acciaio, lamiere navali, acciaio Hardox, leghe a base di nichel e titanio

Con ulteriore strato abrasivo attivo per acciaio inossidabile

Con platorello (supporto) metallico: garantisce un maggiore comfort all'utilizzatore, riducendo al minimo le vibrazioni



Grana 40	Ø 115 mm	D 9683 7340	LUKAS	€ 19,10	€ 12,30
Grana 60	Ø 115 mm	D 9683 7360	LUKAS	€ 19,10	€ 12,30
Grana 40	Ø 125 mm	D 9683 8340	LUKAS	€ 22,20	€ 14,20
Grana 60	Ø 125 mm	D 9683 8360	LUKAS	€ 22,20	€ 14,20

● = raccomandato - ○ = consigliato

Adattabilità dei materiali

P Acciaio

M Acciaio inossidabile

K Ghisa

N Alluminio
Rame - Ottone
Materie plastiche

S Titanio

Mod. SLTT - iQSerie - Per elevate prestazioni

La speciale forma arrotondata delle lamelle a forma di falce, con oltre il **70% del materiale abrasivo** concentrato nella parte esterna rispetto al perimetro del supporto contribuisce ad **aumentare notevolmente la durata del disco** e consente un'asportazione del materiale più efficiente, ottimizzando le prestazioni durante l'uso

Con platorello (supporto) metallico: garantisce un maggiore comfort all'utilizzatore, riducendo al minimo le vibrazioni

Disco abrasivo con **lamelle Z-Power in tela con corindone allo zirconio con superficie abrasiva attiva**, evitano il surriscaldamento dell'abrasivo, fornendo una maggiore durata, aiutato dalla resina attiva sul granulo che evita la vetrificazione
Massima efficienza sia con utilizzo piano che inclinato



Grana 40	Ø 115 mm	D 9683 7140	LUKAS	€ 13,60	€ 7,30
Grana 60	Ø 115 mm	D 9683 7160	LUKAS	€ 13,60	€ 7,30

SLTT

DISCHI LAMELLARI PER LE ASPORTAZIONI PIÙ ESIGENTI

L'INNOVATIVA DISPOSIZIONE DELLE LAMELLE AUMENTA LE PRESTAZIONI DI ASPORTAZIONE

70% DEL MATERIALE ABRASIVO SITUATO ESTERNAMENTE RISPETTO AL PLATORELLO

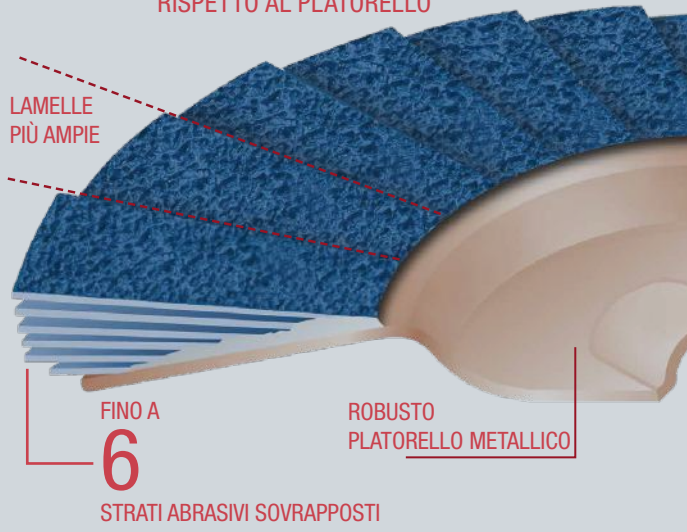

Dischi abrasivi

Per sbavare, pulire, disossidare, togliere la ruggine, spianare cordoni di saldatura, ecc.
Foro Ø 22,23 mm - Conformi alle normative europee

Mod. SLTO - Esecuzione piatta

Disco abrasivo lamellare allo zirconio, idoneo per levigatura e sbavatura

Con piattorello (supporto) **in fibra di vetro** progettato per restare intatto durante l'utilizzo e permettere alle lamelle di consumarsi completamente insieme all'abrasivo

A centro depresso per alloggiare il dado piatto di serraggio

Particolarmente adatto per lavorazioni su acciaio, acciaio inossidabile e ghisa



Grana 40	Ø 115 mm	D 9689 2040	LUKAS	€ 4,80	€ 3, ⁹⁰
Grana 60	Ø 115 mm	D 9689 2060	LUKAS	€ 4,80	€ 3, ⁹⁰
Grana 80	Ø 115 mm	D 9689 2080	LUKAS	€ 4,80	€ 3, ⁹⁰
Grana 40	Ø 125 mm	D 9689 3040	LUKAS	€ 6,15	€ 3, ⁹⁰
Grana 60	Ø 125 mm	D 9689 3060	LUKAS	€ 6,15	€ 3, ⁹⁰
Grana 80	Ø 125 mm	D 9689 3080	LUKAS	€ 6,15	€ 3, ⁹⁰

Dischi abrasivi Purple Grain iQSerie

PG Easy Ceramic PS - Modello 2 in 1

Disco abrasivo fibrato e da sbavo in un'unica soluzione, formato da uno doppio strato di grana ceramica

Elimina la necessità di alternare l'uso di dischi in fibra e dischi per sgrossare

La **grana CeramicPS**, composta da **granuli abrasivi dalla geometria ottimizzata**, si combina con l'innovativa struttura dell'utensile PG per portare il disco abrasivo compatto a nuovi livelli di velocità di asportazione e capacità di rimozione del materiale

Esecuzione **a centro profondamente depresso**, adatta per lavorazioni con angoli ridotti

Piattorello integrato in fibra di vetro con elevato grado di stabilità e durata e massimo comfort nell'utilizzo

Altamente aggressivo e duraturo



A centro profondamente depresso, per lavorazioni con angoli ridotti



Granuli abrasivi con geometria ottimizzata

Grana 36+	Ø 125 mm	D 9689 6125	LUKAS	€ 12,00	€ 6, ⁰⁰
-----------	----------	-------------	-------	---------	--------------------

● = raccomandato - ○ = consigliato

Adattabilità dei materiali

P Acciaio

M Acciaio inossidabile

K Ghisa

N Alluminio
Rame - Ottone
Materie plastiche

S Titanio

Dischi abrasivi

Mod. SLTO BASE-X - Esecuzione piatta

Disco abrasivo lamellare allo zirconio, idoneo per levigatura e sbavatura

Con piattorello (supporto) **in fibra di vetro** progettato per restare intatto durante l'utilizzo e permettere alle lamelle di consumarsi completamente insieme all'abrasivo

A centro depresso per alloggiare il dado piatto di serraggio

Particolarmente adatto per lavorazioni su acciaio, acciaio inossidabile e ghisa



Mod SLTO BASE-X L'ALTERNATIVA ECONOMICA

Grana 40	Ø 125 mm	D 9689 3340	LUKAS	€ 4,95	€ 2, ⁹⁵
Grana 60	Ø 125 mm	D 9689 3360	LUKAS	€ 4,95	€ 2, ⁹⁵
Grana 80	Ø 125 mm	D 9689 3380	LUKAS	€ 4,95	€ 2, ⁹⁵

Spazzole manuali

Modello ricurvo per impiego universale

Dotto in metallo - Manico in plastica

Con **filo tondo in acciaio ondulato**



Lunghezza totale 250 mm	D 3993 1100	ABC	€ 3,50	€ 2, ¹⁵
-------------------------	-------------	-----	--------	--------------------

Con **filo tondo ondulato in acciaio**



Lunghezza totale 370 mm	D 3993 1300	ABC	€ 7,70	€ 5, ⁴⁰
-------------------------	-------------	-----	--------	--------------------

Con **filo in PVC rigido**



Lunghezza totale 250 mm	D 3993 5500	ABC	€ 7,80	€ 5, ⁴⁰
-------------------------	-------------	-----	--------	--------------------

Con **filo ondulato in ottone**



Lunghezza totale 250 mm	D 3993 5600	ABC	€ 8,80	€ 6, ³⁰
-------------------------	-------------	-----	--------	--------------------

Spazzole a pennello con gambo

Calotta in acciaio zincato completa di gambo per trattenere il filo
Per la lavorazione e pulizia di superfici, rimozione di vernici, scorie, bave, punti di saldatura, ruggine, ecc.

Filo di acciaio ottonato ondulato Ø 0,30 mm

Gambo Ø 6 mm

Velocità max. giri/min 4500



Ø 10 mm	D 4012 0010	FABCE	€ 3,70	€ 2, ³⁵
Ø 17 mm	D 4012 0017	FABCE	€ 4,40	€ 2, ⁷⁵
Ø 25 mm	D 4012 0025	FABCE	€ 5,60	€ 3, ⁵⁵
Ø 30 mm	D 4012 0030	FABCE	€ 6,55	€ 4, ⁰⁵

Spazzole a disco con foro

A mazzetti di filo intrecciato

Per lavori gravosi ad elevate velocità di rotazione

Di elevata durata e resistenza alla rottura

Ideali per sbavare, rimuovere ruggine, vernici, scorie, disincrostare e cordoni di saldatura

Foro filettato M 14x2 - Filo di acciaio temperato Ø 0,50 mm

Calotta bombata per effettuare lavori in zone di difficile accesso, su spigoli e superfici irregolari

Velocità max 12500 giri/min

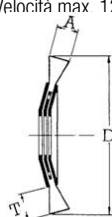

Ø D 100 mm A 13 mm T 22 mm	D 4015 3100	FABCE	€ 21,90	€ 13, ⁶⁰
Ø D 115 mm A 15 mm T 20 mm	D 4015 3115	FABCE	€ 25,50	€ 15, ⁸⁰

Spazzole a fungo con gambo

Con calotta in acciaio zincato completa di gambo per trattenere il filo
Particolarmente adatte per stampisti e per la rimozione di bave, ruggine, vernici, scorie, smalti, disincrostare, ecc., in posti di difficile accesso e all'interno di tubazioni

Filo di ottone ondulato Ø 0,30 mm - Gambo Ø 6 mm

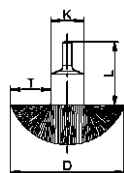

FILO IN OTTONE



Ø D 50 mm	KxL 22x25 mm	D 4013 1050	FABCE	€ 17,40	€ 12, ²⁰
Ø D 70 mm	KxL 28x15 mm	D 4013 1070	FABCE	€ 19,60	€ 13, ⁷⁰

Spazzole a tazza con foro

Adatte per irruvidire superfici, sbavare, disincrostare, rimozione di scorie, smalti e pulizia

Rendono le superfici omogenee e lucide e sono ideali per lavorazioni in zone di difficile accesso

Foro filettato M 14x2

Con filo di acciaio ottonato ondulato Ø 0,30 mm

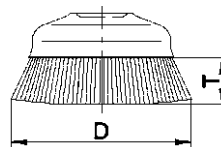

Ø D 60 mm	T 21 mm	D 4019 6060	FABCE	€ 10,10	€ 6, ³⁰
Ø D 75 mm	T 23 mm	D 4019 6075	FABCE	€ 10,90	€ 6, ⁸⁰
Ø D 80 mm	T 25 mm	D 4019 6080	FABCE	€ 12,90	€ 8, ¹⁰
Ø D 100 mm	T 30 mm	D 4019 6100	FABCE	€ 14,40	€ 9, ⁰⁰
Ø D 125 mm	T 30 mm	D 4019 6125	FABCE	€ 20,80	€ 12, ⁸⁰
Ø D 150 mm	T 40 mm	D 4019 6150	FABCE	€ 26,80	€ 16, ⁵⁰

Spazzole a tazza conica con gambo

Con filo di acciaio ottonato ondulato Ø 0,30 mm

Adatte per irruvidire superfici, sbavare, disincrostare, rimozione di scorie, smalti e pulizia

Rendono le superfici omogenee e lucide e sono ideali per lavorazioni in zone di difficile accesso

Gambo Ø 6 mm

Velocità max. 4500 giri/min

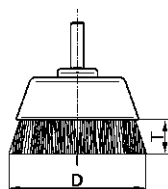

Ø D 50 mm	T 17 mm	D 4014 0050	FABCE	€ 3,75	€ 2, ³⁵
Ø D 75 mm	T 20 mm	D 4014 0075	FABCE	€ 5,15	€ 3, ²⁰

Con filo di acciaio ritorto a mazzetti Ø 0,50 mm

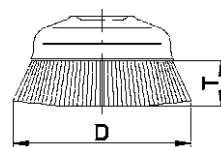

Ø D 65 mm	T 20 mm	D 4020 0065	FABCE	€ 16,90	€ 10, ⁵⁰
Ø D 80 mm	T 20 mm	D 4020 0080	FABCE	€ 31,80	€ 19, ⁵⁰
Ø D 110 mm	T 20 mm	D 4020 0110	FABCE	€ 38,70	€ 23, ⁹⁰

Spazzole a disco con gambo

Per irruvidire superfici, levigatura dei bordi, finitura di fori, sbavatura, disincrostare, rimuovere scorie, smalti e pulizia
Rendono le superfici omogenee e lucide e sono ideali per lavorazioni in zone di difficile accesso

Filo Ø 0,20 mm in ottone ondulato, qualità industriale
Adatte per l'uso su trapani elettrici e macchine ad alta velocità

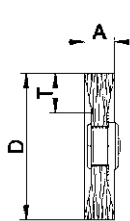

FILO IN OTTONE



Ø D 30 mm	A 9 mm T 6 mm	D 4011 1530	ABC TOOLS	€ 7,70	€ 5,40
Ø D 40 mm	A 11 mm T 10 mm	D 4011 1540	ABC TOOLS	€ 9,80	€ 6,90
Ø D 50 mm	A 17 mm T 13 mm	D 4011 1550	ABC TOOLS	€ 11,90	€ 8,30
Ø D 60 mm	A 18 mm T 15 mm	D 4011 1560	ABC TOOLS	€ 10,70	€ 7,50
Ø D 70 mm	A 18 mm T 15 mm	D 4011 1570	ABC TOOLS	€ 12,20	€ 8,80
Ø D 80 mm	A 19 mm T 20 mm	D 4011 1580	ABC TOOLS	€ 23,50	€ 16,60

Spazzole a disco per sbavatura

Adatte per sbavare, satinare, irruvidire, disincrostare, rimozione di scorie, smalti, ecc.
Spazzole ad alta densità e con sporgenza filo "T" ridotta per una maggiore aggressività ed asportazione di materiale - Per impiego singolo

Con filo di ottone ondulato Ø 0,30 mm - A fascia larga

Fornite con serie di anelli riduttori per impiego su diversi fori di attacco

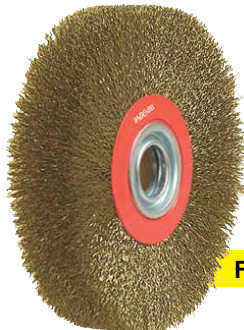
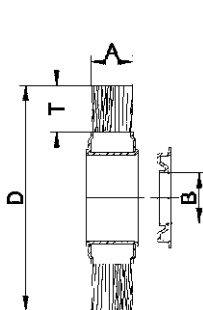

FILO IN OTTONE



Ø D 150 mm	A 24 mm T 43 mm	D 4054 3150	ABC TOOLS	€ 78,00	€ 53,50
Ø D 200 mm	A 33 mm T 43 mm	D 4054 3200	ABC TOOLS	€ 88,40	€ 61,50
Ø D 250 mm	A 32 mm T 43 mm	D 4054 3250	ABC TOOLS	€ 283,00	€ 195,00

Con filo di acciaio ottonato ondulato Ø 0,30 mm, ad elevata resistenza A fascia larga

Fornite con serie di anelli riduttori per impiego su diversi fori di attacco

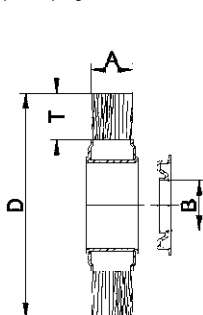

Ø D 100 mm	A 20 mm T 17 mm	D 4054 4100	ABC TOOLS	€ 22,00	€ 13,50
Ø D 125 mm	A 25 mm T 30 mm	D 4054 4125	ABC TOOLS	€ 23,70	€ 14,50
Ø D 150 mm	A 25 mm T 29 mm	D 4054 4150	ABC TOOLS	€ 28,90	€ 17,80
Ø D 200 mm	A 25 mm T 42 mm	D 4054 4200	ABC TOOLS	€ 48,00	€ 29,50

Dischi abrasivi velcrati

Con supporto in film PET che permette all'abrasivo di essere cosparso in modo uniforme e planare, garantendo un'ottima resistenza durante l'impiego sui bordi e gli angoli ed una finitura regolare e priva di graffi

Dorso velcrato per impiego con platorelli muniti di tessuto con ganci tipo «Velcro»
Elevata asportazione su superfici in metallo, legno e materie plastiche di vernici, stucchi
Adatti per la levigatura di vernici poliesteri, acriliche, gelcoat e materiali compositi, la finitura di tutti i tipi di metallo e acciaio INOX

Durata prolungata: il supporto in PET e lo strato anti-intasamento possono essere rigenerati con un soffio di aria compressa

Gr. 240 ÷ 400 per utilizzo con platorello con e senza mousse (E 1114 1150 - E 1114 2150)
Gr. 600 ÷ 1200 per utilizzo con platorello solo con mousse (E 1114 1150)

In confezione indivisibile da 100 pz.



Grana 240	Ø 150 mm	D 9704 0240	€ 0,54	€ 0,34
Grana 320	Ø 150 mm	D 9704 0320	€ 0,54	€ 0,34
Grana 400	Ø 150 mm	D 9704 0400	€ 0,54	€ 0,34
Grana 600	Ø 150 mm	D 9704 0600	€ 0,54	€ 0,34
Grana 800	Ø 150 mm	D 9704 0800	€ 0,54	€ 0,34
Grana 1200	Ø 150 mm	D 9704 1200	€ 0,54	€ 0,34

Platorelli in gomma per dischi velcrati

Con fissaggio su tessuto con ganci tipo «Velcro»

Attacco filettato M14

Esecuzione semirigida con mousse



Diametro 150 mm	E 1114 1150	ABC TOOLS	€ 29,90	€ 18,40
-----------------	-------------	----------------------	---------	---------

Esecuzione semirigida senza mousse



Diametro 150 mm	E 1114 2150	ABC TOOLS	€ 19,50	€ 12,00
-----------------	-------------	----------------------	---------	---------

Spazzole in panno per lucidatura

Per impiego con smerigliatrici e pulitrici elettriche portatili e da banco
Utilizzo singolo o in serie aumentando in questo modo la superficie di lavoro
Foro Ø 20 mm - Fornite con riduttore per foro Ø mm 14 (Ø 10 mm per spazzole da 100 mm)

Per lucidatura

Esecuzione in Sisal a 4 strati

Con impregnatura per lucidatura preliminare su acciaio e acciaio inossidabile
Larghezza singola spazzola 17,4 mm



Diametro 100 mm	D 4070 1100	osborn	€ 23,40	€ 13,70
Diametro 150 mm	D 4070 1150	osborn	€ 41,10	€ 24,40
Diametro 200 mm	D 4070 1200	osborn	€ 48,60	€ 28,90

Esecuzione in tessuto ad 8 strati

Per lucidare acciaio, acciaio inossidabile e lucidatura preliminare su metalli non ferrosi
Larghezza singola spazzola 15 mm
In confezione da 2 pz.



Diametro 100 mm	D 4070 2100	osborn	€ 29,30	€ 16,80
Diametro 150 mm	D 4070 2150	osborn	€ 53,50	€ 31,90
Diametro 200 mm	D 4070 2200	osborn	€ 67,00	€ 39,80

Esecuzione in tessuto finissimo a 10 strati

Per finitura a specchio di tutti i tipi di metalli
Larghezza singola spazzola 10 mm
In confezione da 2 pz.



Diametro 100 mm	D 4070 3100	osborn	€ 21,10	€ 12,60
Diametro 150 mm	D 4070 3150	osborn	€ 35,60	€ 21,40
Diametro 200 mm	D 4070 3200	osborn	€ 53,00	€ 31,90

Perno portaspazzole

Con gambo Ø 6 mm, lunghezza 20 mm
Adatto per l'impiego su avvitatori dei dischi in SISAL e in tessuto a 8 e 10 strati
Lunghezza totale 50 mm



D 4074 9000	€ 25,50	€ 13,50
-------------	---------	---------

Albero filettato M14 per spazzole in panno per lucidatura

Completo di flange
Per l'impiego su lucidatrici e smerigliatrici con giri regolabili e attacco filettato M 14 di tutte le spazzole, i dischi in SISAL, in tessuto a 8 e 10 strati con foro Ø 14 mm, singoli o accoppiati fino a un massimo di 3 pezzi
Lunghezza totale 50 mm



D 9724 9000	€ 71,00	€ 35,30
-------------	---------	---------

Paste per lucidare

Si applicano alle spazzole in panno o direttamente sulla superficie da lavorare

Per metalli non ferrosi

Per la pulitura e lucidatura preliminare di ottone, rame ed alluminio e relative leghe
Peso 800 g

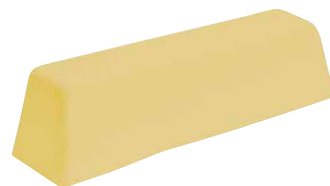

Colore giallo	D 4071 1000	€ 8,20	€ 4,50
---------------	-------------	--------	--------

Per metalli ferrosi e acciaio INOX

A pasta grossa
Per la pre-lucidatura, da usarsi con dischi abrasivi in Sisal con grana fino a 400
Peso 800 g

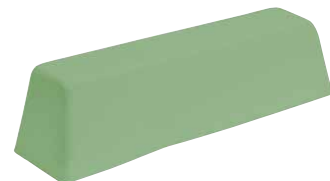

Colore verde	D 4071 2000	€ 8,75	€ 4,30
--------------	-------------	--------	--------

Per metalli ferrosi e acciaio INOX

A pasta media
Per la lucidatura del materiale con utilizzo di dischi abrasivi con grana fino a 800
Peso 800 g



Colore bianco	D 4071 3000	€ 11,60	€ 5,50
---------------	-------------	---------	--------

Per metalli ferrosi e acciaio INOX

A pasta fine
Per la lucidatura a specchio di qualsiasi tipo di metallo e dell'acciaio INOX e per la finitura dell'argento con utilizzo di dischi abrasivi con grana fino a 1200
Peso 800 g

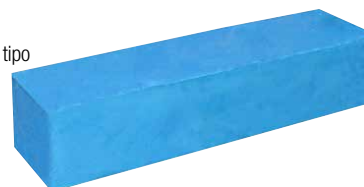

Colore azzurro	D 4071 4000	€ 9,00	€ 5,50
----------------	-------------	--------	--------

Kit per lucidatura

Serie di spazzole e paste per lucidare

Composta da:
2 spazzole in Sisal a 4 strati Ø 100 mm, Ø foro 10 mm
2 spazzole in tessuto a 8 strati Ø 100 mm, Ø foro 10 mm
2 spazzole in tessuto finissimo a 10 strati Ø 100 mm, Ø foro 10 mm
1 pasta per lucidare per tipo: colore marrone, bianco, blu
1 mandrino porta spazzole con gambo Ø 6 mm
Si consiglia di lavorare con una velocità max. 3500 giri/min



D 4071 9000	€ 151,00	€ 76,80
-------------	----------	---------

Avvitadadi ad impulso

Corpo leggero in materiale composito in fibra di nylon ad alta resistenza con impugnatura ergonomica isolata termicamente
Espulsione dell'aria posteriore attraverso l'impugnatura - **Reversibile**
Con **meccanismo a doppio martello**
Percussione regolabile a 3 stadi per rotazione destrorsa e 1 stadio per rotazione sinistrorsa
Attacco filettato aria 1/4" Gas per tubi con Ø interno 10 mm



Per bulloni fino	M13
Coppia di lavoro	380 Nm
Coppia max.	433 Nm
Impulsi/min	1200
Giri/min a vuoto max.	10000
Consumo aria	1,9 l/sec
Rumorosità a vuoto	4,4 m/s ²
Vibrazioni a vuoto	91,4 dB(A)
Peso	1,2 kg

E 1126 0000 € 328,00 **€ 203,00**

Avvitadadi ad impulso

Con testa corta e potente meccanismo "Jumbo Hammer"
Design estremamente compatto e maneggevole per lavorare anche in spazi ristretti
Percussione regolabile a più stadi per entrambi i sensi di rotazione
La levetta per la regolazione della potenza posizionabile su entrambi i lati, lo rende adatto per destrorsi e sinistrorsi - Attacco filettato 1/4" Gas per tubi con Ø interno 10 mm

Lunghezza testa 94 mm



Per bulloni fino	M 16
Coppia di lavoro	630 Nm
Coppia max.	1085 Nm
Giri/min a vuoto max.	9500
Consumo aria	2,26 l/sec
Rumorosità a vuoto	98,7 dB(A)
Vibrazioni a vuoto	8,6 m/s ²
Peso	1,2 kg

E 1126 2100 € 389,00 **€ 168,00**

Corpo compatto e leggero in lega di alluminio e materiale composito ad alta resistenza con impugnatura ergonomica isolata termicamente
Espulsione dell'aria posteriore attraverso l'impugnatura - **Reversibile**
Con **meccanismo a doppio martello**
Percussione regolabile a 3 stadi per rotazione destrorsa e 1 stadio per rotazione sinistrorsa
Attacco filettato aria 1/4" Gas per tubi con Ø interno 10 mm

LEGGERO E COMPATTO



Per bulloni fino	M 16
Coppia di lavoro	610 Nm
Coppia max.	745 Nm
Impulsi/min	1750
Giri/min a vuoto max.	11000
Consumo aria	2,3 l/sec
Rumorosità a vuoto	5,3 m/s ²
Vibrazione a vuoto	85,2 db(A)
Peso	1,3 kg

E 1126 1400 € 389,00 **€ 239,00**

Corpo leggero in materiale composito in fibra di nylon ad alta resistenza con impugnatura ergonomica isolata termicamente
Con potente **meccanismo a doppio martello**
Percussione regolabile a 3 stadi per rotazione destrorsa - **Reversibile**
Espulsione dell'aria posteriore attraverso l'impugnatura
Attacco filettato 1/4" Gas per tubi con Ø interno 10 mm



Per bulloni fino	M 16
Coppia di lavoro	813 Nm
Coppia max.	1288 Nm
Impulsi/min	1000
Giri/min a vuoto max.	7500
Consumo aria	2,1 l/sec
Rumorosità a vuoto	8,4 m/s ²
Vibrazioni a vuoto	85,8 dB(A)
Peso	2 kg

E 1126 2500 € 389,00 **€ 228,00**

Assortimento di avvitadadi e accessori con attacco 1/2"

Composto da:

- 1 avvitadadi ad impulso E 1126/25
- Corpo leggero in materiale composito in fibra di nylon** ad alta resistenza con impugnatura ergonomica isolata termicamente
Con potente **meccanismo a doppio martello**
Percussione regolabile a 3 stadi per rotazione destrorsa - **Reversibile**
Espulsione dell'aria posteriore attraverso l'impugnatura
Attacco filettato 1/4" Gas per tubi con Ø interno 10 mm
- 10 bussole esagonali A 3223/18 da 12 - 13 - 14 - 15 - 16 - 17 - 18 - 19 - 21 - 22 mm
- 3 bussole esagonali lunghe A 3223/24 da 17 - 19 - 21 mm, con rivestimento protettivo esterno
- 1 pz. per tipo prolunga da 125 mm e snodo cardanico
- In valigetta di resina sintetica, dimensioni LxPxh 420x365x80 mm - Peso 5,7 kg



E 1126 3000 € 553,00 **€ 329,00**

Avvitadadi ad impulso

Corpo leggero in materiale composito in fibra di nylon ad alta resistenza con impugnatura isolata termicamente

Espulsione dell'aria posteriore attraverso l'impugnatura - **Reversibile**

Con meccanismo a doppio martello

Percussione regolabile a 3 stadi per rotazione destrorsa e 1 stadio per rotazione sinistrorsa
Attacco filettato aria 3/8" Gas per tubi con Ø interno 10 mm



Per bulloni fino	M 29
Coppia di lavoro	1526 Nm
Coppia max.	1491 Nm
Impulsi/min	750
Giri/min a vuoto max.	4500
Consumo aria	2,7 l/sec
Rumorosità a vuoto	6,2 m/s ²
Vibrazioni a vuoto	96,6 dB(A)
Peso	3,8 kg



E 1126 4900 € 949,00 **€ 509,00**

Avvitadadi ad impulso

Per bulloni fino	M 39
Coppia max consigliata	3000 Nm
Coppia max.	2440 Nm
Disserraggio max.	2440 Nm
Impulsi/min	830
Giri/min a vuoto max	6200
Consumo aria	102 db(A)
Rumorosità a vuoto	4,5 l/sec
Vibrazioni a vuoto	6,1 m/s ²
Peso	11,5 kg

Corpo in alluminio con impugnatura ergonomica
Con potente **meccanismo a doppio martello** che sviluppa un impulso morbido e bilanciato e fornisce maggiore potenza con minori vibrazioni
Espulsione dell'aria posteriore - **Reversibile**
Percussione regolabile a 3 stadi sia per rotazione destrorsa sia per rotazione sinistrorsa
Attacco filettato 1/2" Gas per tubi Ø interno 13 mm



INDUSTRIALE



Regolazione della potenza a 3 stadi

E 1126 5839 € 1.699,00 **€ 998,00**

Cricchetti pneumatici

Impugnatura isolata termicamente - Espulsione dell'aria posteriore attraverso l'impugnatura
Con attacco filettato 1/4" Gas per tubi Ø interno 10 mm - **Reversibili**

Attacco	1/4"
Per bulloni fino a	M 8
Serraggio max.	50 Nm
Giri/min a vuoto	230
Consumo aria	2,2 l/sec
Rumorosità a vuoto	86 dB(A)
Vibrazioni a vuoto	5 m/s ²
Lunghezza totale	180 mm
Peso	0,6 kg
Attacco filettato	1/4" Gas



E 1126 9214 € 169,00 **€ 99,90**

Attacco	1/2"
Per bulloni fino a	M 10
Serraggio max.	100 Nm
Giri/min a vuoto	160
Consumo aria	3,3 l/sec
Rumorosità a vuoto	87,2 dB(A)
Vibrazioni a vuoto	4,4 m/s ²
Lunghezza totale	270 mm
Peso	1,2 kg
Attacco filettato	1/4" Gas



E 1126 9212 € 219,00 **€ 123,00**

Kit scalpellatore pneumatico con accessori

Per lavorazioni su lamiera, muratura, calcestruzzo, muri in genere, estrazione di bulloni, ecc.

Di **peso ridotto, ideale per lavori prolungati con minimo sforzo**

Regolazione della potenza tramite interruttore

Impugnatura ergonomica antiscivolo isolata termicamente

Espulsione dell'aria anteriore

Attacco filettato 1/4" Gas per tubi con Ø interno 10 mm

Attacco utensile	10 mm
Corsa del pistone	47 mm
Impulsi/min	3000
Consumo aria	4 l/sec
Rumorosità a vuoto	103 dB(A)
Vibrazioni a vuoto	15,1 m/s ²
Peso (scalpellatore)	1,5 kg



In cassetta di resina sintetica completa di 5 scalpelli:

- piatto,
- a punta tonda,
- con punta per tagliare lamiera,
- inclinato ad unghia,
- per demolizione



E 1130 2000 € 229,00 **€ 136,50**

Smerigliatrici pneumatiche

Per impiego con mole abrasive con gambo, mole a disco, lime rotative, frese rotative, mole diamantate, spazzole in filo e lamellari, ecc.

Corpo in resina sintetica con impugnatura ergonomica isolata termicamente

Con velocità regolabile tramite rotazione della ghiera

Espulsione dell'aria attraverso l'impugnatura

Pinza per gambi Ø 6 mm - Attacco filettato 1/4" Gas per tubi con Ø interno 10 mm

Esecuzione diritta

Giri/min a vuoto	25000
Potenza	224W
Consumo aria	1,4 l/sec
Rumorosità a vuoto	93,4 dB(A)
Vibrazioni a vuoto	1,8 m/s ²
Lunghezza totale	115 mm
Peso	300 g



E 1127 1400 **FABC-TOOLS** € 129,00 **€ 76,⁶⁰**

Esecuzione diritta a collo lungo

Giri/min a vuoto	0÷22000
Potenza	370 W
Consumo aria	1,65 l/sec
Rumorosità a vuoto	78 dB(A)
Vibrazioni a vuoto	<0,5 m/s ²
Lunghezza totale	285 mm
Peso	700 g



E 1127 2100 **FABC-TOOLS** € 183,00 **€ 109,⁰⁰**

Soffiatori ad aria compressa

Erogazione dell'aria progressiva mediante pressione sulla leva

Corpo in resina sintetica rinforzata

Esecuzione senza silenziatore

Per impiego prolungato

Canna in acciaio inossidabile

Attacco filettato 1/4" BSP (Gas)

Lunghezza totale 250 mm

Peso 0,1 kg

Pressione di utilizzo 0,35÷0,6 MPa (3,5÷6 bar)

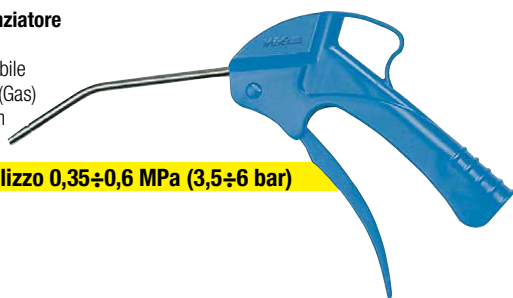

E 1138 2100 **FABC-TOOLS** € 15,00 **€ 8,⁹⁵**

Esecuzione completa di tubo flessibile spiralato in poliuretano

lunghezza 4 m

Con raccordo filettato Gas 1/4"

Ø interno 5 mm

Ø esterno 8 mm

Con tubo da 4 m



E 1138 2500 **FABC-TOOLS** € 48,70 **€ 28,⁹⁵**

Smerigliatrici pneumatiche

Per impiego con mole abrasive con gambo, mole a disco, lime rotative, frese rotative, mole diamantate, spazzole in filo e lamellari, ecc.

Corpo in resina sintetica con impugnatura ergonomica isolata termicamente

Con velocità regolabile tramite rotazione della ghiera

Espulsione dell'aria attraverso l'impugnatura

Pinza per gambi Ø 6 mm - Attacco filettato 1/4" Gas per tubi con Ø interno 10 mm

Esecuzione angolare

Giri/min a vuoto	25000
Potenza	224W
Consumo aria	1,4 l/sec
Rumorosità a vuoto	92,9 dB(A)
Vibrazioni a vuoto	5,1 m/s ²
Lunghezza totale	126 mm
Peso	480 g



E 1127 1700 **FABC-TOOLS** € 199,00 **€ 119,⁵⁰**

Smerigliatrice pneumatica angolare

Modelli leggeri, maneggevoli e corti, adatti per lavorare in zone di difficile accesso

Corpo in materiale composito isolato termicamente con impugnatura ergonomica

Leva di avviamento con bloccaggio di sicurezza

Attacco filettato 3/8" Gas per tubi con Ø interno 10 mm

Per dischi Ø 50÷59 mm

Giri/min a vuoto	18000
Potenza	224 W
Consumo aria	1,4 l/sec
Rumorosità a vuoto	89 dB(A)
Vibrazioni a vuoto	1,9 m/s ²
Lunghezza totale	129 mm
Peso	530 g



E 1128 3000 **FABC-TOOLS** € 219,00 **€ 128,⁰⁰**

Soffiatori ad aria compressa

Corpo in alluminio

Prodotti testati secondo il metodo di prova del

livello sonoro previsto dalla norma ISO 3744

per la sicurezza delle emissioni acustiche

Con dado fresato per l'innesto del tubo

Attacco filettato 1/4" BSP (Gas) con attacco rapido unificato

Lunghezza totale 100 mm

Peso 0,2 kg



E 1138 3000 **FABC-TOOLS** € 9,80 **€ 6,²⁰**

Avvolgitore per tubi di aria compressa

Con supporto in polipropilene resistente alla rottura

Dispositivo di arresto a molla disattivabile

Tubo in poliuretano Ø interno 8 mm, resistente alla compressione e altamente flessibile adatto per aria e acqua fredda

Staffa per montaggio

a parete e a soffitto

orientabile a 180°

Peso 4,4 kg



Tubo per il collegamento al rubinetto lunghezza 2 m
Pressione di esercizio 12 bar
Con attacco 1/4" BSP

E 1143 4000 € 181,00 **€ 110,⁵⁰**

Spray professionali

Gli spray con il simbolo "valvola 360°" sono dotati di:

- 1) **valvola speciale per l'erogazione del contenuto in tutte le posizioni**
 - 2) **erogatore a cannuccia** adatto per un dosaggio più preciso del prodotto e per spruzzare su zone difficili da raggiungere
- Tutti gli spray **NON contengono gas nocivi per l'ozono**

DISINCROSTOIL SBLOCCANTE PENETRANTE DISINCROSTANTE PROTETTIVO

Ad alto potere penetrante
Ideale per sbloccare rapidamente viti, dadi, parti metalliche, cerniere, serrature molto arrugginite
Scioglie la ruggine, elimina cigolii d'attrito, protegge e previene la formazione di nuove corrosioni



Contenuto 400 ml **K 3826 3000** € 9,85 **€ 6,10**

LUBRIFRESH OLIO DA TAGLIO UNIVERSALE

Lubrificante ideale per lavorazioni meccaniche ad asportazione di truciolo
Di ottima adesione superficiale anche su parti bombate, irregolari; scorre con giusta fluidità anche su parti in posizione di difficile accesso ove non sia possibile introdurre il pennello o altro
Di particolare efficacia anche su acciai duri, inossidabili e metalli ad alta e bassa durezza



Contenuto 400 ml **K 3833 6400** € 9,35 **€ 5,80**

ELECTRONICOIL DISSODIANTE DETERGENTE PROTETTIVO

Per uso industriale ed hobbystico su apparecchiature elettroniche ed elettriche come su relè, interruttori, teleruttori, altoparlanti, trasmettitori, transistori, orologi, comandi elettrici, pannelli di comando, cronometri, strumenti di misura, bobine, candele di accensione, ecc.
Idrorepellente, protegge, rimuove ossidazioni, condense, polvere e sporcizia



Contenuto 400 ml **K 3829 2000** € 12,50 **€ 7,70**

GRASSOSPRAY GRASSO ADESIVO LUBRIFICANTE UNIVERSALE

Grasso multiuso idrorepellente, adesivo
Ideale per lubrificare cuscinetti, funi metalliche e catene di trasmissione
Protegge per lungo tempo dall'usura, dalla corrosione e dall'umidità



Contenuto 400 ml **K 3836 0000** € 8,55 **€ 5,20**

CATENOIL PLUS GRASSO PER LUBRIFICAZIONE ORGANI MECCANICI

Al litio e bisolfuro di molibdeno è ideale per la lubrificazione di meccanismi sottoposti ad alte temperature, proteggendo e lubrificando sino a temperature di +250°C
Protegge corone dentate e articolazioni di escavatori, trattori e macchine agricole, catene di trasmissione, ruote dentate, funi metalliche e coppie elicoidali
Riduce l'attrito e l'usura dei materiali, formando un film lubrificante solido che non evapora
Alta resistenza alla temperatura, all'ossidazione e all'acqua



Contenuto 400 ml **K 3831 2000** € 12,50 **€ 7,80**

COLLA SPRAY MULTIUSO

Adesivo a base di elastomeri termoplastici e resine sintetiche in soluzioni solventi
Asciuga rapidamente, ha un'ottima adesività e resiste agli sbalzi di temperatura
Adatta per incollare gomma, schiuma poliuretana, materiale sintetico, moquette, tessuti, legno, superfici metalliche, sughero, alluminio, pelle, ecc.
Non utilizzare su tubi e guarnizioni in PVC, polistirolo, cellulosa, polietilene, nylon
Indicata nel settore della ferramenta, ufficio, applicazioni industriali
Con erogatore per applicazione verticale e orizzontale e regolazione della fuoriuscita del flusso: H (alto) - M (medio) - L (basso)
Conservare in ambiente ventilato a una temperatura tra 5°C e 35°C



Contenuto 400 ml **K 3838 2000** € 11,10 **€ 6,80**

Spray professionali

Gli spray con il simbolo "valvola 360°" sono dotati di:

1) **valvola speciale per l'erogazione del contenuto in tutte le posizioni**

2) **erogatore a cannuccia** adatto per un dosaggio più preciso del prodotto e per spruzzare su zone difficili da raggiungere

Tutti gli spray **NON contengono gas nocivi per l'ozono**

GALVANIZING ZINCANTE A FREDDO

Copre con un film, in strato sottile di zinco puro, zone saldate di metalli ferrosi

Crea un rivestimento ad elevata protezione su acciaio, ferro, alluminio

La reazione elettrochimica salda lo zinco al metallo da proteggere, con risultati uguali a quelli ottenuti con processo a caldo

Protegge dalla corrosione di agenti atmosferici, salsedine, ruggine, acqua



Contenuto 400 ml **K 3842 0000**  € 8,60 € 5,20

ARIA SPRAY ARIA SECCA PULITA, INCOLORE, INODORE

Tramite soffio di aria secca e pulita permette la rimozione di particelle depositate in luoghi di difficile accesso di apparecchiature delicate, di togliere polvere e agenti contaminanti da qualsiasi apparecchiatura elettronica come computer, apparecchi di controllo, ecc.

Con cannuccia per meglio indirizzare il getto di aria

Utilizzare sempre in posizione verticale e con spruzzi brevi per evitare l'effetto congelamento



Contenuto 400 ml **K 3838 0000**  € 6,50 € 3,95

ISOLOIL IDROREPELLENTE LUBRIFICANTE DETERGENTE

Di alto rendimento, particolarmente indicato quale lubrificante su macchine di precisione, strumenti e circuiti elettrici in genere. Protegge dall'umidità e disidrata evitando dispersioni elettriche e la formazione di corto circuiti



Contenuto 400 ml **K 3843 0000**  € 10,80 € 6,70

LUBRICABLE LUBRIFICANTE PER CAVI ELETTRICI

Ad alto rendimento, riduce l'attrito e facilita lo sfilaggio dei vecchi cavi

Ottimo lubrificante, consente una più fluida penetrazione ed un più facile scorrimento dei cavi nelle tubazioni, canaline e guaine di contenimento in percorsi con molte curve e dislivelli

Antivecchiante, non ingiallisce



Contenuto 400 ml **K 3844 1000**  € 9,35 € 5,80

RILEVAGAS RILEVATORE DI FUGHE GAS

Adatto per controllare eventuali fughe negli impianti a gas

Per tutti i tipi di gas: gas città, metano, anidride carbonica, azoto, ossidi di etilene, argon, freon, cloro, idrogeno ed anche aria compressa ed ossigeno



Contenuto 400 ml **K 3846 0000**  € 9,80 € 6,10

LUBRICABLE GEL LUBRIFICANTE PER CAVI

Ad alto rendimento, riduce l'attrito e facilita lo sfilaggio dei vecchi cavi

Ottimo lubrificante, consente una più fluida penetrazione ed un più facile scorrimento dei cavi nelle tubazioni, canaline e guaine di contenimento in percorsi con molte curve e dislivelli

Antivecchiante, non ingiallisce



Contenuto 250 ml **K 3844 2250**  € 7,30 € 4,50

Contenuto 1000 ml **K 3844 2000**  € 8,65 € 5,40

Vernici spray per tracciature

MARKAPINT

A base sintetica

Adatte per segnaletica e tracciature su qualsiasi superficie come muratura, pavimentazione, asfalto, legno, acciaio, cartone, ecc.

Resistenti agli agenti atmosferici e all'abrasione
Contenuto 400 ml



Blu		K 3850 1000	ABC	€ 8,05	€ 4,95
Nero		K 3850 2000	ABC	€ 8,05	€ 4,95
Rosso		K 3850 3000	ABC	€ 8,05	€ 4,95
Giallo		K 3850 4000	ABC	€ 8,05	€ 4,95
Bianco		K 3850 5000	ABC	€ 8,05	€ 4,95

WBM

Water Based Marker

Spray acrilico a base di acqua

Adatto per tracciature su qualsiasi superficie
Inodore e quindi particolarmente adatto per ambienti interni

Contenuto 400 ml



Nero		K 3851 4002	ABC	€ 8,50	€ 5,20
Blu		K 3851 4003	ABC	€ 8,50	€ 5,20
Rosso		K 3851 4004	ABC	€ 8,50	€ 5,20



Marcatore a inchiostro permanente

Dura-Ink Dual Tip

Pratica e comoda soluzione che combina 2 spessori di tratto diversi 0,7 mm e 1 mm

Adatto per marcare su tutte le superfici piane e porose, come metallo, carta, cartone, plastica, vetro, legno, mattoni, cuoio e tessuti

Indelebile e resistente all'acqua, alla luce e allo sfregamento, asciugatura rapida

Il fusto in plastica resistente riduce le rotture in cantiere o in fabbrica

Tappo con clip da taschino - Inodore e senza xilene



Nero		K 3727 0002	MARKAL	€ 22,40	€ 14,20
------	--	-------------	--------	---------	---------

Matita con mina in grafite

Dry

Mina in grafite nera Ø 2,8 mm resistente a getti d'acqua

Adatta per marcare in maniera fine e precisa, in profondità e in posti di difficile accesso su superfici lucide, polverose, ruvide e oleose - Asportabile con un panno umido

Corpo con "roll-stop" antirrotolamento

Mina regolabile in lunghezza tramite pulsante

Tubo in acciaio inossidabile

Cappuccio di protezione con temperamina integrato

Lunghezza totale 140 mm (senza mina)



Chiuso

Nero		K 3727 3302	Pica	€ 24,00	€ 14,20
------	--	-------------	------	---------	---------

Marcatori a vernice liquida

Paint-Riter® + Water Erase SL.130

Marcatore con vernice liquida a base di gesso per marcature temporanee, facilmente rimovibile con acqua da qualsiasi superficie liscia, senza lasciare aloni o residui

Adesione ottimale a molteplici superfici bagnate, oleose, ad alta temperatura, cancellabili con acqua, a bassa corrosione, ruvide, ecc.

Punta extra solida con tratto larghezza 3 mm, ideale per una marcatura continua e costante, resistente allo schiacciamento e allo sfilacciamento

Resistenti agli agenti atmosferici e a raggi UV - Sono inodore e senza xilene

Per temperature fino a +80°C

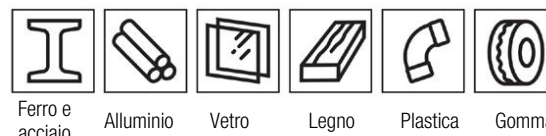

Bianco		K 3727 5201	MARKAL	€ 6,00	€ 3,90
Nero		K 3727 5202	MARKAL	€ 6,00	€ 3,90
Blu		K 3727 5203	MARKAL	€ 6,00	€ 3,90
Rosso		K 3727 5204	MARKAL	€ 6,00	€ 3,90
Verde		K 3727 5207	MARKAL	€ 6,00	€ 3,90
Giallo fluo		K 3727 5211	MARKAL	€ 6,00	€ 3,90
Verde fluo		K 3727 5213	MARKAL	€ 6,00	€ 3,90
Arancione fluo		K 3727 5216	MARKAL	€ 6,00	€ 3,90
Rosa fluo		K 3727 5218	MARKAL	€ 6,00	€ 3,90

Marcatori per fori profondi

Ink

Pennarelli con **punta in feltro reversibile e telescopica Ø 1,5 mm**
 Per marcare superfici **in profondità fino a max. 35 mm** e in luoghi difficili da raggiungere
 Indelebili, ad asciugatura rapida, resistenti all'acqua e all'usura
 Protezione della punta in metallo per ridurre il rischio di rottura
 Cappuccio di protezione con clip da taschino
 Lunghezza totale 150 mm

Per marcare in profondità



Punta reversibile Ø 1,5 mm



Nero	●	K 3727 3000	Pica	€13,50	€ 7,50
Blu	●	K 3727 3003	Pica	€12,80	€ 7,20
Rosso	●	K 3727 3004	Pica	€13,50	€ 7,50

BIG Ink

Adatto per marcare forti e ben visibili su tutte le superfici lisce ed asciutte come ceramica, vetro, metallo, acciaio inossidabile, plastica, legno, ecc.

La **punta di scrittura «GIRA & RIANIMA»** può essere ruotata e permette di utilizzare completamente l'ampia fornitura di inchiostro contenuta nel tubo in acciaio inossidabile

Con punta tonda, flessibile e indeformabile **adatta per marcare anche in profondità e in luoghi difficili da raggiungere**

Larghezza tratto 2-4 mm

Indelebili, ad asciugatura rapida, resistenti all'acqua e all'usura
 Cappuccio di protezione con clip da taschino

Per marcare in profondità



Punta di scrittura "GIRA e RIANIMA"



Bianco	○	K 3727 5001	Pica	€13,20	€ 7,80
Nero	●	K 3727 5002	Pica	€13,20	€ 7,80
Blu	●	K 3727 5003	Pica	€13,20	€ 7,80
Rosso	●	K 3727 5004	Pica	€13,20	€ 7,80



Marcatori per fori profondi

Dura Ink 5

Con **punta micro Ø 1 mm** adatta per marcare in **profondità fino a max. "a" 19 mm**
 Indelebili, ad asciugatura rapida, resistenti all'acqua e all'usura
 Protezione della punta in metallo per ridurre il rischio di rottura
 Cappuccio di protezione con clip da taschino
 Lunghezza totale 138 mm

CON PUNTA MICRO Ø 1 mm

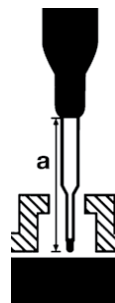

Nero	●	K 3727 2302	MARKAL	€ 4,65	€ 2,55
Blu	●	K 3727 2303	MARKAL	€ 4,65	€ 2,55
Rosso	●	K 3727 2304	MARKAL	€ 4,65	€ 2,55

ELEC'PACK assortimento particolarmente indicato per l'installatore elettrico

Composto da:

1 DURA-INK® Dual Tip colore nero K 3727 0002

Marcatore a inchiostro permanente che combina 2 spessori di tratto diversi 0,7 mm e 1 mm

1 DURA-INK® Fine 15 colore argento

Marcatore a inchiostro permanente con punta fine larghezza tratto 1,5 mm

Perfetto per contrassegnare ed identificare cavi neri - Si asciuga all'istante

1 TRADES-MARKER+® Dry 2 in 1

Marcatore con mina in grafite con 2 funzionalità diverse a seconda dell'utilizzo del cappuccio
 Con il cappuccio è un marcatore ricaricabile e preciso, senza cappuccio diventa un marcatore per fori profondi

Dotato di temperamina integrata e clip da taschino

1 confezione di mine di ricambio in grafite Ø 2,8 mm

In 3 diversi colori (2 pz. per tipo giallo, rosso e grafite) adatte per marcare su superfici lucide, con polvere, ruvide e oleose in plastica, metallo, mattone, cemento e legno



ELEC'PACK



K 3728 1001	MARKAL	€ 39,50	€ 24,30
-------------	--------	---------	---------

Compressori ingrassatori

Corpo in acciaio di alta qualità

Compressori professionali con avanzamento automatico del grasso

Con canna flessibile e testa con pinza prensile per ingrassatori tipo «Hydraulic»
Attacco filettato M 10x1



K 3896 0500 - Per cartuccia K 3898 4400
Con valvola di sfiato, canna lunghezza 300 mm e testa a griffe
Corpo Ø 56 mm
Lunghezza totale 400 mm

K 3896 1001
Compatibile con cartucce di grasso K 3898 4600
Corpo Ø 57 mm
Lunghezza totale 480 mm

K 3896 0500	ABC TOOLS	€ 38,90	€ 22, ⁵⁰
K 3896 1001	ABC TOOLS	€ 54,00	€ 34, ⁴⁰

Compressori ingrassatori

Kit composto da:

1 compressore professionale con avanzamento automatico del grasso, valvola di sfiato, canna flessibile lunghezza 300 e testa a griffe per ingrassatori tipo «Hydraulic»
Attacco filettato M 10x1
Corpo Ø 56 mm
Lunghezza totale 400 mm

1 cartuccia di grasso da 400 g per uso universale con additivi EP (estrema pressione)



K 3896 0501	ABC TOOLS	€ 49,00	€ 30, ⁶⁰
-------------	-----------	---------	---------------------

Cartuccia di grasso per uso universale
Con additivi EP per estrema pressione

Ottima resistenza all'acqua
Per industria, autotrazione, movimento terra, macchine agricole, ecc.
Temperatura di esercizio da -30°C a +120°C



Contenuto 400 g	K 3898 4400	ABC TOOLS	€ 10,10	€ 6, ⁷⁰
-----------------	-------------	-----------	---------	--------------------

Esecuzione con doppio attacco per impiego diritto o a pistola

Avanzamento automatico del grasso
Utilizzabile con una sola mano

Impugnatura in pressofusione di alluminio
Con canna rigida in acciaio e testa con pinza prensile per ingrassatori tipo «Hydraulic»
Contenuto grasso sfuso ca. 120 g
Pressione di avanzamento 200 bar
Attacco filettato M 10x1
Lunghezza totale 260 mm - Peso 0,7 kg



K 3894 3000	ABC TOOLS	€ 38,10	€ 24, ⁵⁰
-------------	-----------	---------	---------------------

Corpo in acciaio zincato di alta qualità con zigrinature antiscivolo

Costruito secondo DIN 1283 - TÜV-GS
Consente l'utilizzo del 99,9% di grasso contenuto e di controllare il tipo e la quantità residua in ogni momento
Sistema già adottato ed offerto da primari produttori di grasso
Caricamento della cartuccia di grasso molto rapido: basta inserirla e avvitare
Con canna flessibile di sicurezza lunghezza 300 mm (**pressione di scoppio 1000 bar**) a norme DIN 1283 con testa con pinza prensile per ingrassatori tipo «Hydraulic»
Pressione di avanzamento 400 bar, garantiti
Corpo Ø 56 mm
Lunghezza totale 300 mm



Completo di cartuccia di grasso universale brevettata "LUBE SHUTTLE"® K 3897/9 da 400 g

Cartucce di grasso LUBE SHUTTLE® vedere pag. 772 del Catalogo ABC Tools n°57

K 3897 5000	ABC TOOLS	€ 120,00	€ 73, ⁸⁰
-------------	-----------	----------	---------------------

Compressori ingrassatori ad aria compressa

Con erogazione del grasso a flusso continuo a 360°

Senza cartuccia

Adatto per cartucce di grasso K 3898/4 da 400 g o grasso sfuso

Con valvola di sfiato per l'aria e raccordo maschio da 1/4" Gas



EROGAZIONE A FLUSSO CONTINUO TRAMITE PRESSIONE SUL GRILLETTO

Completo di:
1 canna flessibile rinforzata, lunghezza 410 mm,
1 testa con pinza prensile con 4 griffe per ingrassatori tipo «Hydraulic»
Alimentazione ad aria compressa da 5÷10 bar
Pressione di avanzamento 165÷400 bar
Corpo Ø 55 mm
Lunghezza totale 400 mm
Peso 1,9 kg

K 3898 2400 €105,00 **€ 62,²⁰**

Pompe per travaso liquidi

Esecuzione manuale con leva e tubo telescopico

Con corpo in acciaio cromato, testa pressofusa in alluminio

Per fusti e serbatoi con contenuto fino a 210 l

Adatta per lubrificanti, sostanze chimiche ad uso agricolo ed industriale, additivi e altri liquidi non corrosivi

Beccuccio metallico removibile

Completa di

- attacco filettato per fusti G/BSP 2"

- tubo di mandata

- tubo telescopico per il pescaggio lunghezza 450÷865 mm

Portata per azionamento ca. 250/300 g

Peso 2,3 kg



FILETTATURA 2" NPT

PORTATA PER AZIONAMENTO ca. 250/300 g

TUBO TELESCOPICO 450÷865 mm



K 3924 4000 €62,00 **€ 41,³⁰**

Compressore ingrassatore con magnete

Compatibile con cartucce standard Ø 53 mm da 400 g e 550 g - DIN 1284

Canna flessibile lunghezza 700 mm, con testa con pinza prensile a 4 griffe, rinforzata con molle antipiega e pressione di scoppio 1000 bar

Magnete integrato sulla leva ideale per l'impiego con una sola mano, rende l'utilizzo più semplice, veloce e pulito

Forza magnetica 60 kg

Aspirazione automatica del grasso dalla cartuccia

tramite funzionamento a depressione

Quantità di grasso erogata ad ogni pompata 2,5 cm³

Corpo Ø 60 mm

Lunghezza totale 380 mm

Completo di 10 fondelli premi grasso

Senza cartuccia di grasso



Con magnete

K 3899 0000 €144,00 **€ 89,⁰⁰**

Pompe per fusti di ingrassaggio

Per riempimento di compressori

Consente la ricarica pulita ed economica dei compressori ingrassatori a leva, a pistola e ad aria compressa dotati di valvola di riempimento

Rifornimento rapido: ricarica il compressore in meno di un minuto

PER FUSTI CONTENUTO 20 kg, CON INTERNO Ø 285÷305 mm

PER GRASSI CONSISTENZA FINO A GRADO NLGI 2

Corpo pompa in lega di alluminio

pressofuso, coperchio verniciato al forno

Gruppo attacco e canna di riempimento

2 in 1, adatto per eliminare gli sprechi e

le bolle d'aria

Eroga lubrificanti medi e leggeri in ogni

condizione meteorologica

Senza fusto

PORTATA PER AZIONAMENTO ca. 60 g



K 3926 3000 €98,00 **€ 60,²⁰**

Assortimento di 70 ingrassatori "Hydraulic"

Composto da:

10 ingrassatori per tipo K 3902/7 gr. 6x1 - 8x1 - 10x1 - Gas 1/8" - Forma A

5 ingrassatori per tipo K 3902/8 gr. 6x1 - 8x1 - 10x1 - Forma B

5 ingrassatori per tipo K 3902/9 gr. 6x1 - 8x1 - 10x1 - Forma C

In cassetta di resina sintetica

Dimensioni LxPxh 165x105x30 mm



Forma A



Forma B



Forma C

K 3902 7000

€ 59,50

€ 39,40

Indicatore di livello liquidi

Indicatore di livello liquidi utilizzabile su fusti standard da 60 e 210 litri

Adatto per liquidi non corrosivi come concentrati di lubrificanti, emulsioni, oli, antigelo, olio combustibile ecc.

L'indicatore di livello si avita sull'apertura da 3/4" ed

è possibile posizionare contemporaneamente una pompa sull'apertura del tappo da 2" per pompare il liquido del fusto



K 3925 9000

ARIANA € 60,00

€ 31,90

Spruzzatori nebulizzatori industriali

In polipropilene speciale ad alta densità **resistente a molti prodotti chimici**

Per l'applicazione di collanti, detergenti, alcali ed altre soluzioni chimiche

Vasi traslucidi per la rapida visualizzazione del contenuto

Con leva a grilletto



Capacità 0,5 l

K 3923 0500

ABC TOOLS

€ 6,95

€ 3,85

Con ugello in ottone e leva a grilletto



Capacità 0,5 l

K 3923 1105

ABC TOOLS € 8,10

€ 4,55

Adesivi e sigillanti

Kolla ABC Tools

A base di etile-cianoacrilato

Per uso generale, a media viscosità insensibile alle superfici a reazione acida

Indicato per il rapido incollaggio anche di cuoio, legno e metalli

Colore trasparente

Resistente fino a +82°C



Contenuto 20 g

K 3929 0520

ABC TOOLS

€ 7,10

€ 3,85

Cutter con lame a settore

Lama retrattile a settori, precisa per la rottura su tutta la lunghezza

Per tagliare carta, cartone, imballaggi, moquettes, cuoio, gomma, corda, carta, tela, juta, ecc.
Corpo in materiale plastico resistente agli urti, impugnatura ergonomica in morbida gomma antiscivolo, adatta per applicare grandi forze di taglio
Con lame C 5284/9 e slitta in metallo, dentata
Avanzamento e bloccaggio della lama tramite nottolino

lama 9 mm



Gr. 18 e 25 dotati di dispositivo di bloccaggio per evitare la fuoriuscita accidentale della lama o fissarla durante l'utilizzo

lama 18 mm



lama 25 mm



Lama larghezza 9 mm	C 5279 1009		€ 3,95	€ 2, ⁴⁰
Lama larghezza 18 mm	C 5279 1018		€ 6,55	€ 4, ¹⁰
Lama larghezza 25 mm	C 5279 1025		€ 12,30	€ 7, ²⁰

Cutter con lama trapezoidale

Corpo in lega leggera con lama **BIMETALLICA flessibile** (antirottura - antinfortunistica) con **tagliante in acciaio super-rapido** e dorso in acciaio speciale
Durata fino a 3 volte superiore rispetto alle lame tradizionali
Completo di 2 lame



Lunghezza totale 160 mm	C 5288 0000		€ 11,90	€ 7, ⁷⁰
-------------------------	--------------------	--	---------	--------------------

Cutter per settore alimentare - Antinfortunistici

Mod. SECUNORM MULTISAFE

Corpo in pressofusione di zinco non verniciato
Coltelli specifici per l'impiego nel settore alimentare e industria farmaceutica
Con nottolino superiore, per uso destrorso e sinistrorso
Adatto per tagliare cartoni a onda tripla, pellicole, nastri adesivi, reggette di plastica, materiali in bobine, feltro, tessuto e moquette

Lama trapezoidale in acciaio legato C 5302/2, a doppio profilo tagliente
Profondità di taglio 22 mm



RILEVABILE DA METAL-DETECTOR

Lunghezza totale mm 142	M 7074 1000		€ 28,20	€ 17, ⁹⁰
-------------------------	--------------------	--	---------	---------------------

Cutter di sicurezza - Antinfortunistici

A lama nascosta: la lama non è "aperta", il tagliente è nascosto dal corpo del coltello
Questo consente di avere sempre il massimo grado di sicurezza contro pericoli di taglio e protegge abilmente i beni imballati

Tipo interamente in materiale plastico

Lama in acciaio al carbonio - Per uso destrorso e sinistrorso
Adatto per tagliare cartoni, pellicole, nastri adesivi, prodotti insaccati, rotoli di carta, ecc.
Coltello "a perdere" con lama non sostituibile - **Profondità di taglio 5 mm**



Lunghezza totale 117 mm	M 7088 1006		€ 5,95	€ 3, ⁷⁵
-------------------------	--------------------	--	--------	--------------------

Con lama intercambiabile in acciaio al carbonio

Corpo in materiale plastico con inserto in gomma antiscivolo
Adatto per tagliare cartoni, pellicole, reggette, ecc.
Per uso destrorso e sinistrorso
Profondità di taglio 4 mm

Piastrina metallica per il taglio di nastri adesivi



Lunghezza totale 165 mm	M 7088 4003		€ 19,00	€ 11, ⁹⁰
-------------------------	--------------------	--	---------	---------------------

Esecuzione ANTINFORTUNISTICA, con corpo in pressofusione di zinco e lama trapezoidale retrattile automaticamente all'interno dell'impugnatura mediante apposito nottolino

Particolarmente indicato per tagli pesanti applicando grande forza

Manico ergonomico con impugnatura predisposta per l'alloggiamento di lame di ricambio
Completo di 1 lama C 5303 - **Fuoriuscita lama 25 mm**



Lunghezza totale 175 mm	C 5293 5175		€ 11,80	€ 7, ⁶⁰
-------------------------	--------------------	--	---------	--------------------

LIVELLO DI SICUREZZA ALTO

Lama retrattile automaticamente

Ad inizio dell'operazione di taglio togliere il pollice dal nottolino, la lama rientrerà automaticamente nell'impugnatura nel momento in cui perde il contatto con il materiale da tagliare

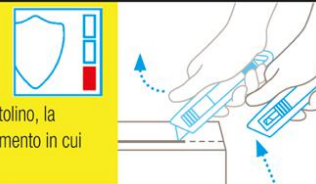

Lama trapezoidale in acciaio INOX, a doppio profilo tagliente con punte arrotondate
Profondità di taglio 20 mm



RILEVABILE DA METAL-DETECTOR

Lunghezza totale mm 142	M 7074 2000		€ 29,10	€ 18, ⁶⁰
-------------------------	--------------------	--	---------	---------------------

Cutter di sicurezza - Antinfortunistici

Mod. SECUNORM 300

Corpo in materiale plastico rinforzato con fibra di vetro, ergonomico e resistente alle abrasioni
Per tagliare cartoni a onda tripla, pellicole, nastri adesivi, reggette di plastica, merce in sacchi, tessuto e feltro - Nottolino laterale per uso destrorso e sinistrorso

Completo di lama M 7068/1 spessore 0,63 mm con punte arrotondate

Adatto anche per impiego con lama ceramica M 7068/5

Profondità di taglio 5 mm

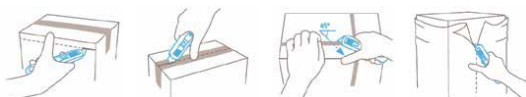

Lunghezza totale mm 143 **M 7064 3000 martor** € 21,90 **€ 14,¹⁰**

Mod. SECUNORM 500

Corpo in alluminio, ergonomico, maneggevole e resistente alle abrasioni
Per tagliare cartoni a onda tripla, pellicole, nastri adesivi, reggette di plastica, merce in sacchi, tessuto e feltro - Nottolino laterale per uso destrorso e sinistrorso

Profondità di taglio 19 mm

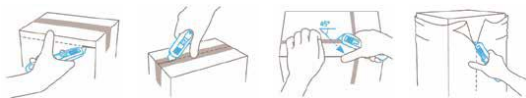

Lunghezza totale 143 mm **M 7065 5000 martor** € 30,10 **€ 19,³⁰**

Mod. SECUNORM 540

Corpo in alluminio, ergonomico, maneggevole e resistente alle abrasioni
Per tagliare cartoni fino a onda tripla, pellicole, materiale espanso, polistirolo, nastri di carta e sacchi - Nottolino laterale per uso destrorso e sinistrorso

Completo di **lama flessibile a basso pericolo di rottura** e di facile sostituzione senza l'ausilio di utensili

Profondità di taglio 36 mm

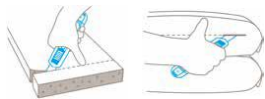

Lunghezza totale 143 mm **M 7067 6000 martor** € 36,20 **€ 21,⁹⁰**

Mod. SECUNORM HANDY

Corpo in acciaio inossidabile con parti in materiale plastico

Per tagliare cartoni a onda doppia, pellicole, nastri adesivi, reggette di plastica, filo
Nottolino laterale, per uso destrorso e sinistrorso

Profondità di taglio 9 mm



Lunghezza totale 100 mm **M 7070 1000 martor** € 12,40 **€ 7,⁹⁰**

LIVELLO DI SICUREZZA ALTO

Lama retrattile automaticamente

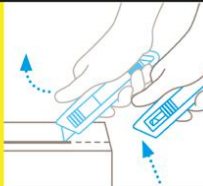

Ad inizio dell'operazione di taglio togliere il pollice dal nottolino, la lama rientrerà automaticamente nell'impugnatura nel momento in cui perde il contatto con il materiale da tagliare

Mod. SECUNORM 300

Corpo in materiale plastico rinforzato con fibra di vetro, ergonomico e resistente alle abrasioni
Adatto per tagliare cartoni a onda tripla, pellicole, nastri adesivi, reggette di plastica, merce in sacchi, tessuto e feltro - Nottolino laterale per uso destrorso e sinistrorso

Completo di lama M 7068/1 spessore 0,63 mm con punte arrotondate

Adatto anche per impiego con lama ceramica M 7068/5

Profondità di taglio 9 mm

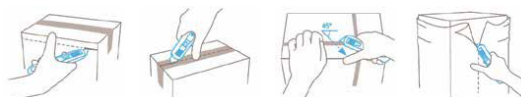

Lunghezza totale mm 143 **M 7064 4000 martor** € 21,90 **€ 14,¹⁰**

Mod. SECUNORM 610 XDR - eXtra Dirty Resistant

Corpo in alluminio, ergonomico e maneggevole, componenti in materiale plastico

Cutter aprisacchi universale, adatto per tagliare in sicurezza sacchetti di qualsiasi tipo e spessore senza doversi preoccupare del contenuto

Il design evita il deposito di polvere, sporcizia, ecc. infatti gli elementi mobili rimangono sempre in movimento, leva e retrazione della lama funzionano anche nelle condizioni più avverse. Dotato di dispositivo di blocco della lama per impedirne l'accidentale fuoriuscita

Lama in acciaio inossidabile con punta arrotondata, spessore 0,63 mm

Profondità di taglio di 32 mm - Peso 139 g



Lunghezza totale 158 mm **M 7081 1000 martor** € 84,00 **€ 53,²⁰**

Esecuzione con lama trapezoidale in acciaio inossidabile, spessore 0,63 mm

Profondità di taglio 18 mm - Peso 138 g



Lunghezza totale 158 mm **M 7081 2000 martor** € 84,00 **€ 53,²⁰**



Cutter di sicurezza - Antinfortunistici

LIVELLO DI SICUREZZA ELEVATO**Rientro lama completamente automatico**

Far uscire la lama tramite il nottolino o leva e iniziare a tagliare
Non appena la lama perde il contatto con il materiale, anche accidentalmente, rientra automaticamente nel cottello

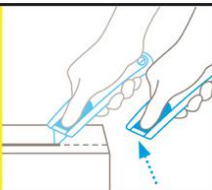
**Mod. SECUNORM MIZAR**

Con cursore "3 in 1" per sbloccare la lama per il taglio, riportarla all'interno del corpo durante gli spostamenti e consentirne la sostituzione

Profondità di taglio 15 mm

Fuoriuscita lama 22 mm



Modello ecosostenibile con corpo realizzato per oltre l'80% in plastica riciclata

Lunghezza totale 140 mm

M 7071 7000 martor € 24,30

€ 15,⁹⁰

LIVELLO DI SICUREZZA MASSIMO**Lama nascosta**

La lama non è "aperta", infatti il suo tagliente è nascosto dal corpo del cottello - Massimo grado di sicurezza contro pericoli di taglio e protezione dei beni imballati

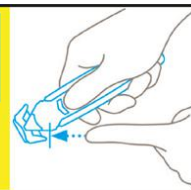
**Mod. SECUMAX EASYSAFE**

Corpo in materiale plastico - Per uso destrorso e sinistrorso

Adatto per il taglio di pellicole, reggette di plastica, sacchi e rotoli di carta

Con **piastrina metallica ideale per il taglio di nastri adesivi e guida in materiale plastico per tagliare singolarmente fogli di carta**

Cambio lama tramite utensile speciale (non incluso), per impedire accessi non autorizzati

Profondità di taglio 7 mm



Lunghezza totale 205 mm

C 5336 2900 martor € 29,60

€ 18,⁹⁰

Mod. SECUPRO MEGASAFE

Corpo interamente in alluminio non verniciato, ergonomico e resistente alle abrasioni

Con nottolino laterale, per uso destrorso e sinistrorso

Adatto per tagliare cartoni a onda tripla, pellicole, nastro adesivo, fogli di carta e pellicola, gomma, PVC, tessuto, feltro e filato

Completo di lama C 5302/5 spessore 0,63 mm, con affilatura su 2 lati

Profondità di taglio 20 mm

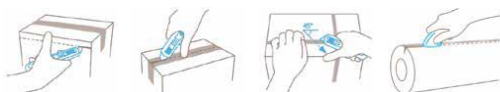

Lunghezza totale mm 153

M 7071 5000 martor € 66,00

€ 41,⁹⁰

Mod. SECUMAX 350 SE

Corpo nero **realizzato al 98% con plastica riciclata**, leggerissimo (solo 37 g), maneggevole ed ergonomico, con riporto in morbida gomma antiscivolo

Per uso destrorso e sinistrorso

Lama con due bordi arrotondati adatti per incidere nastri di imballaggi

Adatto per tagliare cartoni a onda doppia, pellicole, gomma, nastri adesivi e reggette di plastica

Fornito con lama supplementare di ricambio - **Profondità di taglio 6 mm**



Modello ecosostenibile con corpo realizzato per oltre l'80% in plastica riciclata

Lunghezza totale 154 mm

M 7080 3000 martor € 25,60

€ 16,⁴⁰

Mod. SECUPRO MERAK

Corpo in materiale plastico - Con leva, per uso destrorso e sinistrorso

Dotato di dispositivo di blocco della lama per impedirne l'accidentale fuoriuscita

Adatto per tagliare cartoni a onda doppia, reggette di plastica, nastri adesivi ed estrarre materiali imballati in rotoli

Completo di lama reversibile M 7072/1 spessore 0,40 mm, a doppia affilatura

Fuoriuscita lama 12 mm

Profondità di taglio 9 mm

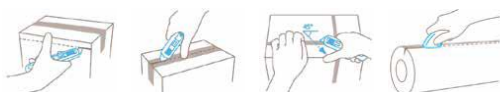

Lunghezza totale 130 mm

M 7072 5000 martor € 37,30

€ 23,⁷⁰



Guanti di protezione

In cuoio fiore e tela

Paranocche e paraunghe in cuoio fiore, manichetta in tela con elastico stringipolso
Per carpenteria leggera, carrellisti, edilizia, imballatori, ecc.
Interno felpato - Con lunetta salvavena
Lunghezza circa 260 mm



Taglia 10 (XL) **M 2268 1000** € 8,10 **€ 4,²⁰**

Interamente in cuoio fiore

Secondo CE, Categoria II

Per carpenteria leggera, carrellisti, edilizia, imballatori, ecc.
Lunghezza circa 230 mm



CAT. II



3 1 2 3 X

Taglia 10 (XL) **M 2268 2000** € 9,55 **€ 4,⁹⁰**

Con palmo in pelle sintetica antiscivolo

Dorso in cotone traspirante elasticizzato e pelle sintetica, paraunghe in pelle sintetica
Stringipolso elasticizzato
Leggeri e adatti per carpenteria leggera, carrellisti, edilizia, imballatori, ecc.
Lunghezza 250 mm



Taglia 10 (XL) **M 2268 4000** € 14,10 **€ 7,⁵⁰**

Guanti di protezione

Con palmo in cuoio fiore e dorso in crosta

Secondo CE, Categoria II

Con pollice ad ala e stringipolso con elastico



CAT. II



3 1 4 3 X

Taglia 8 (M)	M 2268 3308	€ 7,50	€ 4,⁵⁰
Taglia 9 (L)	M 2268 3309	€ 7,50	€ 4,⁵⁰
Taglia 10 (XL)	M 2268 3310	€ 7,50	€ 2,⁶⁰

Con palmo in cuoio fiore di qualità superiore, secondo CE, Categoria II

Interno imbottito con tessuto isolante adatto per uso invernale

Dorso in tessuto elasticizzato a doppio strato

Paranocche in cuoio con cuscinetto protettivo
Manichetta in cuoio con elastico stringipolso
Lunghezza 275 mm



CAT. II



4 1 2 3

Taglia 10 (XL) **M 2268 7500** € 32,00 **€ 14,⁹⁰**

Mod. ECO-PU

In poliammide leggero lavorato a maglia

Poliuretano su palmo e punta delle dita

Garantiscono un'ottima presa e sono adatti per lavori di precisione - Dorso ventilato

Buona resistenza alle abrasioni e allo sporco



CAT. II

EN 388



3 1 3 1 X

Palmo e punta delle dita rivestiti in poliuretano

Taglia 8 (M)	M 2265 5008	€ 1,50	€ 0,98
Taglia 9 (L)	M 2265 5009	€ 1,50	€ 0,98
Taglia 10 (XL)	M 2265 5010	€ 1,50	€ 0,98
Taglia 11 (XXL)	M 2265 5011	€ 1,50	€ 0,98

Guanti in nitrile senza polvere

Realizzati in nitrile non sterile, monouso - EN 374
 Secondo CE, Categoria III
 Ambidestro, morbidi, ad alta sensibilità e resistenza

Manichetta lunga (30 cm) per una maggiore protezione dell'avambraccio e fissaggio del bordino sopra gli indumenti

Con **finitura microruvida per maggiore presa**

Ideali per impiego nel settore industriale, cosmetico e per tatuatori

Ad elevato spessore per una resistenza meccanica ottimale

Colore nero

Peso 7,7 gr. cad.

Lunghezza totale 300 mm



Spessore 0,14 mm

EN 374

CAT. III
 CE



K P T J

Taglia S	50 pz.	M 2270 2107	€10,70	€ 6, ¹⁰
Taglia M	50 pz.	M 2270 2108	€10,70	€ 6, ¹⁰
Taglia L	50 pz.	M 2270 2109	€10,70	€ 6, ¹⁰
Taglia XL	50 pz.	M 2270 2110	€10,70	€ 6, ¹⁰

Non contengono lattice e sono privi di talco, ideali per pelli sensibili
 Adatti per protezione individuale (rischio chimico e biologico)

In confezione di 50 pezzi

Manichetta, palmo e dita realizzati con Grip 3D per una migliore presa anche con prodotti scivolosi o umidi

Robusti e ultra resistenti

Particolarmente indicati per applicazioni nell'industria meccanica, automobilistica e pesante

Ideali al contatto con prodotti alimentari oleosi o grassi e secchi, per i quali è previsto

l'utilizzo del simulante D2 per 30 minuti a 40°C

Colore arancione: **ad alta visibilità**

Peso 8,4 gr. cad.

Lunghezza totale 240 mm



Grip 3D

EN 374

CAT. III
 CE



K P T J

Spessore 0,15 - 0,20 mm

Taglia M	50 pz.	M 2270 2508	€12,30	€ 7, ¹⁰
Taglia L	50 pz.	M 2270 2509	€12,30	€ 7, ¹⁰
Taglia XL	50 pz.	M 2270 2510	€12,30	€ 7, ¹⁰



Occhiali di protezione

Con monolente in policarbonato con trattamento antigraffio

Modello dal design avvolgente, che conferisce un'ottima protezione laterale
Ponte nasale anatomico e terminali in morbida gomma per massimo comfort

Monolente trasparente

Nessuna distorsione dei colori

Per uso prolungato, non crea distorsioni e affaticamento visivo



EN
166

EN
170

M 3739 1000 € 10,00 € 6,⁴⁰

Monolente trasparente con finitura superficiale a specchio

Adatto per protezione da abbagliamento

Nessuna distorsione dei colori

Per uso prolungato, non crea distorsioni e affaticamento visivo



EN
166

EN
172

M 3740 1000 € 10,90 € 6,⁹⁰

Monolente colore grigio fumo - Lente solare

Protegge da raggi UV - Per condizioni di intensa luce solare e di abbagliamento
Buon riconoscimento dei colori

UV
380



EN
166

EN
170

M 3740 2000 € 9,45 € 6,⁰⁰

Con monolente in policarbonato antiappannamento con trattamento antigraffio

Design confortevole e sottile

Si adattano alla maggior parte dei profili del viso

Estremità delle stanghette flessibili e confortevoli

Ponte nasale anatomico



EN
166

M 3738 2000 € 5,50 € 3,⁷⁰

Occhiali di protezione

Design sportivo con aste regolabili in lunghezza e inclinabili per offrire una migliore vestibilità e un'ottima protezione laterale

Ponte nasale anatomico

Terminali in gomma antiscivolo regolabili in lunghezza per massimo comfort

Montatura in colore grigio canna di fucile e verde

Resistenti agli impatti a temperature estreme -5°C ÷ +55°C

Monolente trasparente in policarbonato con trattamento antigraffio, antiappannamento e protezione UV400

Adatti per impiego in condizioni con luminosità standard e scarsa

Resistenza al danneggiamento da particelle fini



EN
166

EN
170

EN
172

M 3741 1000 € 22,70 € 14,²⁰

Monolente trasparente in policarbonato con trattamento antigraffio, protezione UV400 e IN/OUT (protezione in ambienti con rapidi cambiamenti di luminosità)

Adatti per impiego in condizioni con luminosità standard, scarsa e passaggio rapido interno-esterno

UV
400



EN
166

EN
170

EN
172

M 3741 2000 € 22,60 € 14,¹⁰

Occhiali a mascherina

Adatti per un'ottima protezione contro particelle e residui di molatura, lavorazione del legno, edilizia, ecc.

Schermo protettivo in policarbonato incolore, resistente all'impatto

Visibilità panoramica

Con elastico regolabile alla misura desiderata e fori per aerazione

Utilizzabili sopra i normali occhiali correttivi



EN
166

M 3819 9000 € 6,15 € 3,⁹⁰

Forbici per elettricisti

Mod. GT3 - Manici in materiale plastico bicomponente

Struttura integrale in acciaio inossidabile

Impugnatura ergonomica maggiorata adatta per applicare forze di taglio elevate e per impiego con guanti da lavoro - Una lama con **microdentatura**

Tacca spelacavi maggiorata su entrambe le lame adatta per il taglio di cavi di grosso spessore (max. 70 mm²)

Con inserto per crimpare terminali max. 6 mm² e tacche spelacavi per conduttori 1,5 e 2,5 mm²

Fornita con **custodia di protezione in materiale plastico con clip per cintura**



Lunghezza totale 160 mm **B 2183 9000** **FABC TOOLS** € 46,50 **€ 24,⁹⁰**

Mod. GT - Manici in materiale plastico bicomponente

Impugnatura ergonomica maggiorata adatta per applicare forze di taglio elevate e per impiego con guanti da lavoro

Una **lama con microdentatura**

Tacca spelacavi maggiorata su entrambe le lame adatta per il taglio di cavi di grosso spessore (max. 70 mm²)

Con inserto per crimpare terminali max. 6 mm²

Fornita con **custodia di protezione in materiale plastico con clip per cintura**



Lunghezza totale 160 mm **B 2183 7000** **FABC TOOLS** € 43,60 **€ 20,⁸⁰**

Manici in materiale plastico bicomponente - Design ergonomico

La particolare forma dei manici consente di applicare forze di taglio più elevate

Tacca spelacavi maggiorata su entrambe le lame adatta per il taglio di cavi di grosso spessore (max. 70 mm²)

Con una lama con **microdentatura**



Lunghezza totale 155 mm **B 2183 5000** **FABC TOOLS** € 35,40 **€ 17,⁹⁰**

Manici in materiale plastico bicomponente con asole maggiorate - Design ergonomico

Lame diritte maggiorate, con vite e dado esagonale regolabile

Con **tacca spelacavi** e una lama con **microdentatura**



Lunghezza totale 150 mm **B 2182 2000** **FABC TOOLS** € 29,00 **€ 13,⁸⁰**

Forbici per elettricisti

Design ergonomico con taglienti piegati di 45° e impugnatura robusta, anticivolo per una presa comoda e sicura, che consente di tagliare con minor sforzo e applicare forze di taglio elevate

Lame in acciaio inossidabile, ad elevata capacità di taglio

Una lama con microdentatura

Taglienti lunghezza 35 mm, durezza HRC 53±2

Impugnatura ergonomica con manici in materiale plastico bicomponente

Dotata di:

- **tacca spelacavi maggiorata** su entrambe le lame per il taglio di cavi di grosso spessore (max. 100 mm²)

- **tronchese** per cavi in alluminio e rame Ø max. 2,5 mm

- **2 inserti per crimpare** terminali da 2,5 mm² e 6 mm²

- **tacche spelacavi** per conduttori da 0,3 a 6,0 mm² (AWG 22-10)

Con apertura a molla e occhio per applicare cordino anticaduta

Fornita con custodia di protezione in materiale plastico con clip per cintura

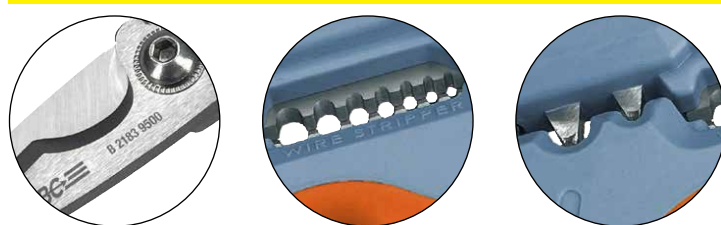

Tacca spelacavi max. 100 mm² **Tacche per conduttori da 0,3 a 6,0 mm²** **Inserti per crimpare 2,5 e 6,0 mm²**



Lunghezza totale 204 mm **B 2183 9500** **FABC TOOLS** € 65,50 **€ 29,⁹⁰**

Lame in acciaio inossidabile, ad elevata capacità di taglio

Una lama con microdentatura e **tacca spelacavi**

Manici ergonomici in materiale plastico bicomponente

Con inserto per attenuare il colpo del taglio



Lunghezza totale 160 mm **M 7148 1000** **FABC TOOLS** € 32,90 **€ 21,¹⁰**

Lame in acciaio speciale forgiato, diritte extra robuste maggiorate adatte per il taglio di canaline, lamierini, tubi leggeri

Manici in resina a **forte spessore**

Lame brunite e tacca spelacavi

Con vite e dado esagonale regolabile



Lunghezza totale 145 mm **B 2175 0000** **FABC TOOLS** € 25,20 **€ 15,³⁰**

Utensili spelacavi

Corpo in resina sintetica con 3 lame incorporate con profondità di taglio regolabile individualmente tramite chiave esagonale
Per la spelatura di rivestimenti esterni, schermature e dielettrici in un'unica operazione

Per cavi coassiali RG 58, 59, 62 e RG 3C, 4C



Lunghezza totale 105 mm **B 2185 7900** ~~€ 21,90~~ **€ 13,50**

Per cavi a sezione tonda a partire dal Ø 25 mm

Corpo in resina sintetica rinforzato con fibra di vetro
Ruota di scorrimento in acciaio con zigrinatura antiscivolo
Consente la rimozione di tutti gli strati di isolamento ed è adatto **per tagli longitudinali e circolari**

Profondità di taglio regolabile tramite vite fino a 5 mm
Lama reversibile (utilizzabile da entrambi i lati)
Fornito con custodia



Lunghezza totale 150 mm **B 2186 3600** ~~€ 229,00~~ **€ 109,00**

Per cavi elettrici a sezione tonda Ø 6÷25 mm

Corpo in resina sintetica antiurto, lama orientabile, mediante pulsante a molla, per effettuare tagli longitudinali e circolari su cavi in PVC, gomma, silicone e PTFE
Con arco di tenuta regolabile e indicazione diametro cavi tramite nottolino in fondo all'impugnatura

Profondità di taglio regolabile a vite per effettuare spelature precise secondo i vari spessori di rivestimento

Taglio elicoidale per lunghe spelature
Completo di lama a gancio retrattile, alloggiata nell'impugnatura



Lunghezza totale 150 mm **B 2186 3100** ~~€ 45,50~~ **€ 27,90**

A molla retrattile

Corpo in resina sintetica rinforzato con fibra di vetro, con inserti antiscivolo in morbida gomma
Lama in acciaio speciale temperato girevole sul proprio asse, per effettuare tagli circolari e longitudinali, regolabile tramite vite per effettuare spelature precise secondo i vari spessori di rivestimento

Completi di due lame B 2186/6

Per spelare cavi elettrici Ø 4÷50 mm



gr. 8÷28 mm



gr. 35÷50 mm

Per cavi Ø 4÷16 mm **B 2186 4116** ~~€ 16,20~~ **€ 10,30**

Per cavi Ø 8÷28 mm **B 2186 4128** ~~€ 16,20~~ **€ 10,30**

Per cavi Ø 28÷35 mm **B 2186 4135** ~~€ 24,70~~ **€ 15,80**

Per cavi Ø 35÷50 mm **B 2186 4150** ~~€ 27,60~~ **€ 17,70**

Utensili spelacavi

Con lama ad uncino

Guidafilo in plastica brevettato

Con lama supplementare con cappuccio di protezione

Per spelare cavi elettrici Ø 4÷28 mm

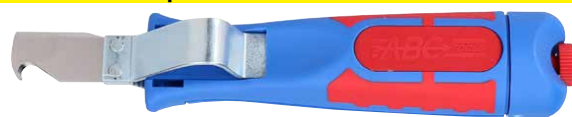

Lunghezza totale 170 mm **B 2186 5000** ~~€ 18,30~~ **€ 12,70**

Con molla e lama supplementare retrattili per spelare cavi Ø 4÷28 mm

Corpo in resina sintetica, rinforzato con fibra di vetro, lame in acciaio speciale temperato

Completo di due lame:

- una **lama girevole sul proprio asse per effettuare tagli circolari e longitudinali**, regolabile tramite rotella per effettuare spelature precise secondo i vari spessori di rivestimento,
- una **supplementare ad uncino** per tagliare e spelare cavi e che per una maggiore sicurezza dell'operatore può essere retratta all'interno dell'utensile



Lunghezza totale 140 mm **B 2186 6100** ~~€ 21,70~~ **€ 13,80**

Modello universale «ErgoStrip»

Corpo in resina sintetica bicomponente con inserto antiscivolo, rinforzata con fibra di vetro
Impugnatura ergonomica a pistola con estremità conica per facilitare le operazioni di taglio e spelatura in spazi ristretti - Apertura a semiguscio per un migliore inserimento dei conduttori
Dispositivo spelacavi per cavi 0,2 - 0,3 - 0,8 - 1,5 - 2,5 - 4 mm²



Per cavi NYM

Per cavi trasmissione dati

Per cavi coassiali



Per cavi elettrici Ø 8÷13 mm

Per cavi NYM (3x1,5 mm² - 5x2,5 mm²)

Cavi per trasmissione dati (CAT 5 e 7 UTP e STP)

Cavi coassiali Ø 4,8÷7,5 mm

Per uso destrorso **B 2185 9000** ~~€ 66,50~~ **€ 46,80**

Per uso mancino **B 2185 9001** ~~€ 66,50~~ **€ 46,80**

Cesoia per canaline

In acciaio al cromo-vanadio bonificato, temperato ad olio - Testa brunita

Lama in acciaio speciale, temperato ad olio

Con piastra di guida scanalata per tagli a 45°, sporgente da entrambi i lati, e rotella per scorrimento della base, per appoggiare con sicurezza la canalina

Lunghezza lama 110 mm



Per tagliare canaline elettriche e materiali sintetici fino a spessore max. 4 mm

Con fermo di chiusura e molla



Lunghezza totale 275 mm **B 2156 3000** ~~€ 205,00~~ **€ 140,00**

Pinze spelacavi a regolazione automatica

Adatta per **spelature laterali di precisione**

Per cavi con sezione 0,5 - 0,75 - 1,0 - 1,5 - 2,5 - 4,0 - 6,0 mm² (AWG 20-10)

Corpo robusto in lega leggera con manici rivestiti - Con molla

Con 2 lame intercambiabili in acciaio speciale temperato, rettificata di precisione per spelature precise anche di cavi con anima sottile, senza nessun danneggiamento del conduttore



Lunghezza totale 180 mm **B 2186 6800** € 60,50 **€ 37,²⁰**

Per conduttori con sezione da 0,2÷6,0 mm²

(AWG 24-10)

Dispositivo di spelatura dei cavi con arresto, regolabile da 8÷12 mm

Lama temperata per il taglio di conduttori Ø max. 2 mm

Con fermo di chiusura

Peso 130 g



Lunghezza totale 180 mm **B 2187 2000** € 42,80 **€ 25,³⁰**

Corpo in resina sintetica rinforzato con fibra di vetro, coltelli in acciaio speciale temperato

Per conduttori con sezione da 0,2÷6,0 mm²

(AWG 24-10)

Dispositivo di spelatura dei cavi con arresto, regolabile da 2÷20 mm

Pressione delle lame regolabile tramite rotella posta sulla testa

Con tronchesi per il taglio di conduttori fino a 6,0 mm²

Peso 200 g



Lunghezza totale 170 mm **B 2187 6000** € 35,00 **€ 22,⁰⁰**

Spelacavi semiautomatico per cavi con sezione da 0,12÷0,8 mm² (AWG 36-20)

Lame e pressione vengono adattate automaticamente alla rispettiva sezione trasversale del filo che ne garantisce una spelatura priva di danni

Dispositivo di spelatura dei cavi con arresto regolabile da 5÷45 mm

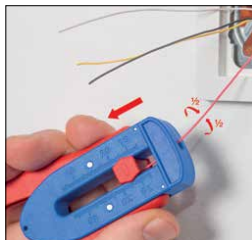
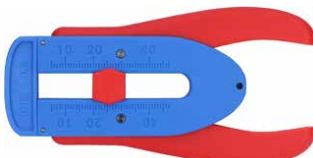

Lunghezza totale 112 mm **B 2188 2000** € 86,00 **€ 38,⁵⁰**

Pinze spelacavi a regolazione automatica

PRECISTRIP16

Per conduttori da 0,08÷16 mm² (AWG 28-5)

Dotata di rotella a regolazione fine, che consente di adattare il taglio a materiali isolanti particolarmente duri o morbidi, ideale quando si verificano condizioni con grandi differenze di temperatura

Tronchese per il taglio di conduttori a **più fili fino a 16 mm²**

Con anello di fissaggio adatto per inserimento di cordino elastico anticaduta (non incluso, vedere pag. 856 Catalogo 57) e area per personalizzare l'utensile - Peso 180 g



Lunghezza totale 195 mm **B 2188 5500** € 167,00 **€ 113,⁷⁰**

Mod. NEXSTRIP: la crimpatrice 3in1 che taglia-spela-crimpa

Per conduttori da 0,03÷10 mm² (AWG 32-8)

Ganasce di bloccaggio zigrinate in metallo

Manici con inserto in morbida gomma antiscivolo

Tronchese per il taglio di conduttori a più fili fino a 10 mm² (AWG 8)

Spelatura con regolazione fine per un adattamento ottimale a materiali speciali o particolari condizioni di temperatura

Adatta per ottenere crimpaggi di elevata qualità a sezione quadra tramite il dispositivo di bloccaggio che assicura una corretta pressione per terminali a bussola con sezione da 0,25÷4 mm² e terminali a bussola Twin 2x2,5 mm²

Con anello di fissaggio adatto per inserimento di cordino elastico anticaduta e area per personalizzare l'utensile

Peso 170 g



Lunghezza totale 190 mm **B 2188 5800** € 216,00 **€ 148,⁹⁰**

Kit pinza spelacavi + cercafase

Pinza spelacavi orig. Weidmuller - Mod. Stripax

- Per **conduttori con sezione da 0,08÷10 mm²** (AWG 28-7)

- Dispositivo di spelatura dei cavi con arresto regolabile da 0 a 25 mm

- Regolazione automatica della profondità di taglio

- Lunghezza totale 190 mm - Peso 175 g

Cercafase per tensione da 105V a 250V

- Dimensioni lama 3x0,5x70 mm



B 2188 6900 € 209,00 **€ 101,⁰⁰**

Crimpatrici automatiche per capicorda

Testa e parti soggette al serraggio, in lamiera stampata al cromo-molibdeno, interamente temperate

Manici rivestiti in resina sintetica bicomponente

Per capicorda non isolati

Con 4 tacche per il crimpaggio



1,5÷10 mm ² (AWG 16-8)	B 2193 4010	€ 87,50	€ 55,00
2,5÷16 mm ² (AWG 14-5)	B 2193 4016	€ 87,50	€ 55,00

Per capicorda preisolati

Con 4 tacche per il crimpaggio



0,14÷6 mm ² (AWG 26-10)	B 2193 4406	€ 101,00	€ 59,00
------------------------------------	-------------	----------	---------

Per capicorda a spina non isolati, larghezza 6,3 mm



0,25÷6 mm ² (AWG 22-10)	B 2193 4506	€ 112,00	€ 73,30
------------------------------------	-------------	----------	---------

Per connettori RG 55/58/59/62/141, fibra ottica, Belden 8279

Con 3 tacche per il crimpaggio



B 2193 4602	€ 95,00	€ 62,60
-------------	---------	---------

Apertura automatica dopo il serraggio - Con movimento a cremagliera

A doppia aggraffatura - Con vite di regolazione della molla

Lunghezza totale 230 mm

Tipo con matrice con tacche per il crimpaggio



0,5÷6 mm ² (AWG 20-10)	B 2193 5106	€ 88,00	€ 55,50
6,0÷16 mm ² (AWG 10-5)	B 2193 5116	€ 88,00	€ 55,50
10,0÷35 mm ² (AWG 8-2)	B 2193 5135	€ 111,00	€ 55,50
25,0÷50 mm ² (AWG 3-0)	B 2193 5150	€ 118,00	€ 55,50

Con regolazione automatica alle diverse sezioni dei conduttori

Per crimpaggio laterale a sezione quadra

Ideale per ottenere superfici di contatto ottimali indipendentemente dal posizionamento della connessione



0,08÷10 mm ² (AWG 28-7)	B 2193 5410	€ 146,00	€ 105,00
0,5÷16 mm ² (AWG 20-5)	B 2193 5416	€ 153,00	€ 115,00

Assortimenti di crimpatrici con matrici

Composto da crimpatrice e matrici intercambiabili:

1 crimpatrice capicorda pre-isolati, per terminali 0,5-6mm² (AWG 20-10)

Con 3 tacche per il crimpaggio - Lunghezza totale 230 mm

1 matrice per terminali a spina aperti 0,5-6,0mm²

1 matrice per terminali a bussola 0,5-4mm²

1 matrice per terminali a bussola 6-16mm²

1 matrice per terminali non isolati 1,5-10mm²



5
pz.

B 2189 9000	€ 315,00	€ 129,00
-------------	----------	----------

Gel lubrificante per cavi

LUBRICABLE

Ad alto rendimento, riduce l'attrito e facilita lo sfilaggio dei vecchi cavi

Ottimo lubrificante, consente una più fluida penetrazione ed un più facile scorrimento dei cavi nelle tubazioni, canaline e guaine di contenimento in percorsi con molte curve e dislivelli

Antirivestimento, non ingiallisce



Contenuto 250 ml	K 3844 2250	ABC	€ 7,30	€ 4,50
Contenuto 1000 ml	K 3844 2000	ABC	€ 8,65	€ 5,40

Coltello squainacavi

Corpo in resina sintetica bicomponente rinforzata con fibra di vetro

Con pattino di guida all'estremità della lama per non danneggiare l'isolamento del conduttore

Funzione a cricchetto per facilitare il taglio di cavi con guaine con spessore max. 7 mm

Lama versatile con 4 tipologie di taglio: circonferenziale, longitudinale con cricchetto a spinta e a tirare

Il blocco di sicurezza rende stabile e sicura la lama durante le operazioni di taglio

Con anello di fissaggio per l'aggancio di un dispositivo anticaduta



Lunghezza totale 146 mm	B 2174 5000	KNIPEX	€ 98,00	€ 72,00
-------------------------	-------------	--------	---------	---------

Lama di ricambio per coltello B 2174 5000



B 2174 5500	KNIPEX	€ 44,50	€ 32,50
-------------	--------	---------	---------

Crimpatrice + matrice per connettori solari MC4

Testa brunita in acciaio al cromo-vanadio, bonificato e temprato ad olio

Pressione di crimpaggio calibrata in fabbrica - Movimento a cremagliera

Matrice per connettori solari MC4 (Multi Contac 4)

Per cavi mm² 2,5-4,0-6,0 (AWG 13-10)



B 2190 0008	KNIPEX	€ 551,00	€ 362,00
-------------	--------	----------	----------

Pinze per connettori modulari - Tipo «Western»

Per troncare e spelare cavi piatti non schermati per telefono e serrare connettori modulari tipo «Western» - FCC 68

Per connettori RJ11/12 a 6 poli (9,65 mm) e RJ45 a 8 poli (11,68 mm)

Con funzione supplementare di spelatura per cavi a sezione tonda

Forza di serraggio maggiorata tramite trasmissione a leva

Manici rivestiti in resina sintetica

Lunghezza totale 190 mm



Lunghezza totale 190 mm	B 2193 4930	ABC	€ 48,40	€ 29,70
-------------------------	-------------	-----	---------	---------

Per connettori:

- RJ10 a 4 poli (7,65 mm) - RJ11/12 a 6 poli (9,65 mm) - RJ45 a 8 poli (11,68 mm)

Crimpaggio parallelo di precisione

Dispositivo di arresto forzato (sbloccabile) per qualità di crimpaggio costante

Forza di serraggio maggiorata tramite trasmissione a leva



Lunghezza totale 200 mm	B 2193 4940	ABC	€ 189,00	€ 95,00
-------------------------	-------------	-----	----------	---------

In acciaio al cromo-vanadio, bonificato e temprato ad olio

Esecuzione brunita

Per connettori RJ45 a 8 poli (11,68 mm) schermati e non schermati

Adatta anche per troncare e spelare cavi a sezione tonda

Crimpaggio parallelo di precisione

Dispositivo di arresto forzato (sbloccabile) per qualità di crimpaggio costante

Manici antiscivolo in materiale bicomponente



Lunghezza totale 190 mm	B 2193 4900	KNIPEX	€ 79,00	€ 54,40
-------------------------	-------------	--------	---------	---------



Crimpatrici per terminali a bussola

Per serraggio di terminali a norma DIN 46228 (parte 1+4)

Con regolazione automatica alle diverse sezioni dei conduttori, per garantire un serraggio rapido, comodo e sicuro - Modello brevettato

Parti soggette al serraggio **in acciaio speciale**, temperato ad olio, testa brunita

Manici ergonomici in materiale bicomponente a forte spessore per massima comodità d'impiego

Pressione di crimpaggio calibrata in fabbrica

Forza di serraggio maggiorata dalla trasmissione a leva

Esecuzione per crimpaggio laterale a sezione esagonale,

ideale per zone di difficile accesso

Per terminali 0,08÷10 mm² (AWG 28-7)

Lunghezza totale 180 mm



B 2193 6100 KNIPEX € 240,00 € 178,00

Esecuzione per crimpaggio frontale a sezione quadra

Ideale per ottenere superfici di contatto ottimali indipendentemente dal posizionamento della connessione

Con inserimento frontale particolarmente adatto per luoghi di difficile accesso (p.es. quadri elettrici) - Lunghezza totale 190 mm



B 2193 6316 KNIPEX € 289,00 € 194,00

Esecuzione per crimpaggio laterale a sezione quadra, ideale per ottenere superfici di

contatto ottimali indipendentemente dal posizionamento della connessione

Per terminali 0,08÷10 + 16 mm² (AWG 28-6 + 5)

Lunghezza totale 180 mm



B 2193 6200 KNIPEX € 226,00 € 169,00

Con testa per il crimpaggio girevole a 360°, con 8 posizioni di scatto - TWISTOR16

Per serrare terminali a bussola da **0,14÷16 mm²** (AWG 26-5)

Adatta anche per crimpare terminali a bussola doppi fino a 2x6 mm²

Regolazione automatica alle diverse sezioni dei conduttori

Per crimpaggi di alta qualità e ripetitivi

Apertura automatica dopo il serraggio

Testa affusolata per crimpaggi in posti di difficile accesso

Lunghezza totale 200 mm



B 2193 6330 KNIPEX € 298,00 € 199,00

Cesoie a cremagliera per cavi elettrici

Con avanzamento a cremagliera sbloccabile in qualsiasi posizione di taglio

Lama regolabile in due posizioni per adattarla alle diverse forze di taglio

Con manici rivestiti in materiale plastico in forte spessore

Taglienti bonificati



Cavi elettrici

Per cavi elettrici **300 mm²** **B 2148 0240** ABC € 299,00 € 152,00
 Per cavi elettrici **400 mm²** **B 2148 0280** ABC € 426,00 € 215,00

Impiego anche in condizioni di spazi ristretti

Adatte anche per spelare cavi - **NON adatte** per funi di acciaio

Tipo corto, in acciaio speciale bonificato a forte spessore, forgiato e temperato

Manici in materiale bicomponente a forte spessore



Cavi elettrici

Per cavi elettrici **240 mm²** **B 2150 0250** KNIPEX € 357,00 € 254,00
 Per cavi elettrici **380 mm²** **B 2150 0280** KNIPEX € 479,00 € 345,00

Serracapicorda per elevate prestazioni

Per terminali e connettori non isolati

A leva semplice per cavi con **sezione fino a 120 mm²**

In ghisa, con manici rivestiti in PVC

Ganascia regolabile a vite con tacca di riferimento per i vari diametri e riscontro sul corpo

Lunghezza totale 558 mm

Peso 2,9 kg

Sezioni 10 - 16 - 25 - 35 - 50 - 70 - 95 - 120 mm²



B 2193 7000 € 351,00 € 174,00

Serracapicorda idraulici

Costruzione extra robusta in acciaio brunito per resistere alle corrosioni

Manici rivestiti con **impugnature in gomma antiscivolo**

Testa girevole di 180° per poter eseguire il crimpaggio nella posizione ideale

Apertura a scatto per l'inserimento agevolato delle matrici

Matrici scorrevoli su guide

Dimensioni ridotte per operare con facilità anche in poco spazio

In cassetta di resina sintetica **completa di coppie di matrici come indicato in tabella**

Dimensioni cassetta LxPxh 460x270x80 mm

Forza max. 60 kN



matrici 10/16 - 25/35
50/70 - 95/120 - 150
185/6 mm² **B 2193 9370** € 1.670,00 € 949,00

matrici 10/16 - 25/35
50/70 - 95/120 - 150
185 - 240/6 mm² **B 2193 9400** € 1.990,00 € 990,00

Scalpellini per elettricisti

In acciaio autotemperante al cromo-vanadio - Esecuzione verniciata

A tagliente diritto

Testa indurita, indeformabile



L. 200 mm	Taglio 8 mm	C 3610 1001		€ 6,75	€ 4,95
L. 200 mm	Taglio 10 mm	C 3610 1002		€ 7,45	€ 5,50
L. 250 mm	Taglio 12 mm	C 3610 1003		€ 9,10	€ 6,70
L. 250 mm	Taglio 14 mm	C 3610 1004		€ 10,10	€ 7,30
L. 300 mm	Taglio 14 mm	C 3610 1005		€ 11,10	€ 8,10

Rilevatori (tester) di tensione

Adatti per rilevare la **presenza di tensione senza contatto** in quadri elettrici, cavi, prese,

circuiti, lampade, ecc. ed eventuali interruzioni di linea nei cavi

Tasto ZOOM per il tracciamento di linee a profondità elevate

Segnalazione della presenza di tensione tramite accensione del LED

Con minitorcia integrata ad alta luminosità attivabile tramite tasto ON/OFF

Per tensione AC da 24V a 1000V - Frequenza 50-60Hz



CAT III
1000 V
2 x AA
1,5V

Lunghezza totale 160 mm **H 5437 2000** € 48,20 € 28,50

Per tensione AC da 12V a 1000V - Frequenza 50-60 Hz

Ideale per armadi e impianti elettrici

Indicazione di tensioni elettriche e stati tramite LED a più colori

Segnalazione acustica con vibrazione del riconoscimento degli stati



CAT IV
1000 V
2 x AA
1,5V

Lunghezza totale 160 mm **H 5437 3000** € 101,00 € 60,10

Giraviti cercafase a lama fissa

Per tensione da 105÷250V

Impugnatura ergonomica in acetato di cellulosa con clip da taschino

Lama di precisione, in acciaio al cromo-molibdeno-vanadio, cromata

Lunghezza lama 70 mm



Lunghezza totale 140 mm **A 1502 4570** € 5,05 € 3,10

Chiavi universali per armadi elettrici e quadri

Per quadri di comando (pannelli elettrici), armadi elettrici, rubinetti del gas, dell'acqua e per installazioni di sistemi di climatizzazione, di ventilazione, rubinetti delle valvole, sanitari, infissi, ecc.

In pressofusione di zinco

Completa di inserto doppio (bits) per viti ad

intaglio 1,0x7 mm e «PHILLIPS®» PH 2 ed

1 adattatore per inserti da 1/4"



Dimensioni 72x72 mm **M 7108 4500** € 33,10 € 21,10

Twinkey

Utensile universale composto da 2 chiavi con 10 bocche, adatti per aprire e chiudere tutti i sistemi di approvvigionamento acqua, luce e gas, armadi e quadri elettrici, impianti di climatizzazione e ventilazione, valvole di arresto, ecc.

Le chiavi sono unite con calamita per minimo ingombro

Completa di un inserto doppio (bits)

7x1 mm - PH2, unito alle due

chiavi tramite robusto filo in acciaio inossidabile



4 5/6 - 7/8 - 9/10 - 11 mm,
4 7 - 8/9 - 10/11 - 12 mm,
1 con alette da 3-5 mm,
1 da 6 mm,
1 attacco conico da 6÷9 mm

Lunghezza totale 95 mm **M 7108 7000** € 51,00 € 35,30

TwinKey

Giraviti isolati VDE - Serie 400 **RGonic**

Lama in acciaio al cromo-molibdeno-vanadio interamente rivestita con isolamento congiunto all'impugnatura - Punta brunita - DIN 7437
 Impugnatura bicomponente con celle in resina sintetica altamente flessibile poste sotto il rivestimento dell'impugnatura e morbido elastomero che la riveste completamente e ha un'ottima resistenza a graffi ed acidi oltre ad essere gradevole al tatto
 Con foro trasversale



1000 V IEC/DIN EN 60900

2,5x0,4 mm	M 7099 0075	felo	€ 11,40	€ 7,20
3,0x0,5 mm	M 7099 0100	felo	€ 11,40	€ 7,20
3,5x0,6 mm	M 7099 0101	felo	€ 12,80	€ 7,90
4,0x0,8 mm	M 7099 0102	felo	€ 13,70	€ 8,50
4,5x1,0 mm	M 7099 0124	felo	€ 18,30	€ 11,30
5,5x1,0 mm	M 7099 0125	felo	€ 16,20	€ 10,10
6,5x1,2 mm	M 7099 0150	felo	€ 17,80	€ 11,10

Serie di giraviti per elettricisti

Serie 900

Con 6 giraviti e cercafase

4 giraviti mm 3,0x100 - 4,0x100 - 5,5x125 - 6,5x150 mm

2 giraviti Punta DIN 1 - 2

1 cercafase con lama lunghezza 100 mm

In scatola di cartone con visualizzazione del contenuto



1000 V IEC/DIN EN 60900



M 7101 7600 felo € 63,00 € 39,90

Esecuzione **Eslim** con impugnatura con diametro ridotto del 30% e isolamento della lama fino al 50% più sottile, ideale per raggiungere viti poste in profondità



1000 V IEC/DIN EN 60900

3,0x0,5 mm	M 7099 1100	felo	€ 16,20	€ 10,10
3,5x0,5 mm	M 7099 1101	felo	€ 16,70	€ 10,30
4,0x0,8 mm	M 7099 1102	felo	€ 18,50	€ 11,40
4,5x1,0 mm	M 7099 1124	felo	€ 24,70	€ 15,20
5,5x1,0 mm	M 7099 1125	felo	€ 21,00	€ 12,90
6,5x1,2 mm	M 7099 1126	felo	€ 22,90	€ 14,20

Con 6 giraviti

4 giraviti mm 3,0x100 - 4,0x100 - 5,5x125 - 6,5x150 mm

2 giraviti Punta DIN 1 - 2

In scatola di cartone con visualizzazione del contenuto



1000 V IEC/DIN EN 60900



M 7101 7700 felo € 75,00 € 47,50



1000 V IEC/DIN EN 60900

PH 0	M 7101 3000	felo	€ 11,30	€ 7,10
PH 1	M 7101 3001	felo	€ 14,60	€ 8,90
PH 2	M 7101 3002	felo	€ 18,80	€ 11,60

Con 5 giraviti - **Eslim**

Impugnatura con diametro ridotto del 30% e isolamento della lama fino al 50% più sottile, ideale per raggiungere viti poste in profondità

3 giraviti mm 3,0x100 - 4,0x100 - 5,5x125

2 giraviti Punta DIN 1 - 2

In scatola di cartone con foro per appendere su pannelli forati



Esecuzione **Eslim** con impugnatura con diametro ridotto del 30% e isolamento della lama fino al 50% più sottile, ideale per raggiungere viti poste in profondità



1000 V IEC/DIN EN 60900

PH 1	M 7101 4001	felo	€ 17,50	€ 10,80
PH 2	M 7101 4002	felo	€ 21,60	€ 13,40

Eslim



1000 V IEC/DIN EN 60900





M 7101 8500 felo € 94,00 € 62,80

Serie di giraviti per elettricisti

Con 8 giraviti 
 5 giraviti  mm 2,5x75 - 3,0x100 - 4,0x100 - 5,5x125 - 6,5x150 mm
 3 giraviti  Punta DIN PH 0 - PH 1 - PH 2
 In scatola di cartone con visualizzazione del contenuto



M 7101 8100  € 71,00 € 43,70

Con 5 giraviti 
 3 giraviti  2,5x75 - 4,0x100 - 5,5x125 mm
 2 giraviti  Punta DIN PH 1 - PH 2
 In scatola di cartone con visualizzazione del contenuto



M 7101 7200  € 48,20 € 29,70

Con 6 giraviti 
Esecuzione con isolamento della lama fino al 50% più sottile,
 ideale per raggiungere viti poste in profondità
 4 giraviti  mm 3,5x100 - 4,0x100 - 5,5x125 - 6,5x150 mm
 2 giraviti  Punta DIN PH 1 - PH 2
 In scatola di cartone con visualizzazione del contenuto



SLIM

M 7101 7260  € 68,50 € 42,20

Isolamento della lama fino al 50% più sottile, ideale per raggiungere viti poste in profondità

Serie di giraviti per elettricisti



Con 7 giraviti 
 5 giraviti  mm 2,5x75 - 3,0x100 - 3,5x100 - 4,0x100 - 5,5x125 mm
 2 giraviti  Punta DIN PH 1 - PH 2
 1 cercafase  con lama lunghezza 70 mm
 1 paio di forbici M 7148/1 con lame in acciaio inossidabile
In pratica valigetta di plastica trasparente infrangibile

M 7101 9400  € 149,00 € 85,80

Serie di giraviti per viti con impronta combinata

Giraviti per viti con impronta combinata poste su pannelli elettrici, connettori, relais, ecc. Consentono di effettuare avviture applicando una forza di serraggio maggiore, senza rovinare la testa della vite e con meno scivolamenti
 Lama interamente rivestita con isolamento congiunto all'impugnatura - Punta brunita
Impugnatura anatomica bicomponente, con foro trasversale



SLIM



PH + intaglio H1 - H2  M 7102 4120  € 19,40 € 13,60
PH - intaglio Z1 - Z2  M 7102 4320  € 19,40 € 13,60



PH + intaglio Z1 - Z2  M 7102 6500  € 37,40 € 23,70

Giraviti a lame intercambiabili

Sistema composto da lame intercambiabili da utilizzare con impugnatura di manovra oppure cappuccio

Tutti gli elementi sono con rivestimento protettivo ad alto isolamento

Impugnatura ergonomica bicomponente per una presa confortevole e sicura, adatta per applicare elevati momenti di forza



Serie composta da:

- 1 impugnatura di manovra M 7103/2
 - 1 cappuccio in resina per utilizzare le lame per lavori di precisione
 - 12 lame intercambiabili **felo** M 7103/1:

gr. 2	2,5x0,4 mm	gr. 6	4,0x0,8 mm	gr. 14	PH1	gr. 27	T10
gr. 3	3,0x0,5 mm	gr. 8	5,5x1,0 mm	gr. 16	PH2	gr. 28	T15
gr. 5	3,5x0,6 mm	gr. 11	6,5x1,2 mm	gr. 21	PZ2	gr. 29	T20
- In cassetta di resina sintetica con angolari in gomma antiurto e anticivolo
Dimensioni LxPxh 230x130x55 mm - Peso 0,9 kg

Serie composta da:

- 1 impugnatura di manovra M 7103/2
 - 1 cappuccio in resina per utilizzare le lame per lavori di precisione
 - 10 lame intercambiabili M 7103/11:

gr. 2	2,5x0,4 mm	gr. 8	5,5x1,0 mm	gr. 21	PZ2	gr. 29	T20
gr. 3	3,0x0,5 mm	gr. 14	PH1	gr. 27	T10		
gr. 6	4,0x0,8 mm	gr. 16	PH2	gr. 28	T15		
- In cassetta di resina sintetica con angolari in gomma antiurto e anticivolo
Dimensioni LxPxh 230x130x56 mm - Peso 0,7 kg



1000 V
IEC/DIN EN 60900

M 7103 1300 **felo** € 134,00 **€ 79,70**



1000 V
IEC/DIN EN 60900

M 7103 2300 **felo** € 145,00 **€ 76,60**

Serie composta da:

- 1 impugnatura di manovra M 7103/2
 - 1 cappuccio in resina per impiego delle lame per lavori di precisione
 - 14 lame intercambiabili M 7103/1:

gr. 2	2,5x0,4 mm	gr. 8	5,5x1,0 mm	gr. 21	PZ2	gr. 42	H2
gr. 3	3,0x0,5 mm	gr. 11	6,5x1,2 mm	gr. 27	T10	gr. 46	Z2
gr. 5	3,5x0,6 mm	gr. 14	PH1	gr. 28	T15		
gr. 6	4,0x0,8 mm	gr. 16	PH2	gr. 29	T20		
 - 1 giravite cercafase A 1502/5 per tensione da 150÷250V
 - 1 pinza universale VDE **ABC TOOLS** da 180 mm
 - 1 tronchese laterale VDE **ABC TOOLS** da 160 mm
- In astuccio di nylon
Dimensioni aperto LxP 443x315 mm / chiuso LxPxh 190x315x63 - Peso 1,4 kg



1000 V
IEC/DIN EN 60900

M 7103 6000 **ABC TOOLS** € 207,00 **€ 128,00**



Inserti isolati VDE

Rivestimento protettivo ad alto isolamento

Con certificazione VDE

In acciaio ad alte prestazioni - Parti in metallo nichelate

Attacco $\frac{1}{4}$ " E 6,3 mm

Lunghezza totale 115 mm

Per viti ad intaglio

				
\ominus 0,6x3,5 mm	M 7107 1135	felo	€ 33,60	€ 16,80
\ominus 0,8x4,0 mm	M 7107 1140	felo	€ 33,60	€ 16,80
\ominus 1,0x5,5 mm	M 7107 1155	felo	€ 33,60	€ 16,80
\ominus 1,2x6,5 mm	M 7107 1165	felo	€ 33,60	€ 16,80

Per viti a croce PHILLIPS®

				
\oplus PH2	M 7107 2002	felo	€ 33,60	€ 16,80
\oplus PH1	M 7107 2001	felo	€ 33,60	€ 16,80

Per viti a croce POZIDRIV®

				
\oplus PZ2	M 7107 3002	felo	€ 33,60	€ 16,80
\oplus PZ1	M 7107 3001	felo	€ 33,60	€ 16,80

Per viti con quadro

				
\square SQ2	M 7107 4002	felo	€ 33,60	€ 16,80
\square SQ1	M 7107 4001	felo	€ 33,60	€ 16,80

Per viti TORX®

				
\star Tx10	M 7107 5010	felo	€ 33,60	€ 16,80
\star Tx15	M 7107 5015	felo	€ 33,60	€ 16,80
\star Tx25	M 7107 5025	felo	€ 33,60	€ 16,80
\star Tx20	M 7107 5020	felo	€ 33,60	€ 16,80

Per viti combinate intaglio-POZIDRIV®

				
\oplus Z2	M 7107 7002	felo	€ 33,60	€ 16,80
\oplus Z1	M 7107 7001	felo	€ 33,60	€ 16,80

Impugnatura di manovra

Con attacco $\frac{1}{4}$ "

Adatta per inserti M 7107/11 ÷ M 7107/7

Ergonomica e bicomponente con rivestimento protettivo ad alto isolamento





Lunghezza totale 105 mm	M 7107 9000	felo	€ 35,00	€ 16,80
-------------------------	-------------	------	---------	---------

Tronchesi laterali

In acciaio al cromo-vanadio

Manici bicomponenti a forte spessore con paramani - Testa cromata



   IEC/DIN EN 60900

Lunghezza totale 160 mm	M 7130 8160	ABC-TOOLS	€ 31,40	€ 24,10
Lunghezza totale 180 mm	M 7130 8180	ABC-TOOLS	€ 34,90	€ 26,80

Pinze isolate a norma VDE

In acciaio al cromo-vanadio - Con tronchese laterale

Manici bicomponenti a forte spessore con paramani - Testa pulita con finitura a specchio

Con becchi mezzotondi diritti \ominus - Zigrinati



   IEC/DIN EN 60900

Lunghezza totale 160 mm	M 7121 5160	ABC-TOOLS	€ 31,50	€ 21,40
Lunghezza totale 200 mm	M 7121 5200	ABC-TOOLS	€ 35,10	€ 23,90

In acciaio al cromo-vanadio - Con tronchese laterale

Manici bicomponenti a forte spessore con paramani - Testa pulita con finitura a specchio

Con becchi mezzotondi piegati \ominus - Zigrinati



   IEC/DIN EN 60900

Lunghezza totale 160 mm	M 7121 7160	ABC-TOOLS	€ 34,10	€ 23,20
-------------------------	-------------	-----------	---------	---------

Pinze universali

In acciaio al cromo-vanadio

Manici bicomponenti a forte spessore con paramani - Testa cromata

Taglia filo: a media resistenza \varnothing 3,4 mm - ad alta resistenza \varnothing 2,2 mm



   IEC/DIN EN 60900

Lunghezza totale 160 mm	M 7129 8160	ABC-TOOLS	€ 27,80	€ 18,80
Lunghezza totale 180 mm	M 7129 8180	ABC-TOOLS	€ 30,20	€ 21,20
Lunghezza totale 200 mm	M 7129 8200	ABC-TOOLS	€ 34,20	€ 22,90

Assortimento di pinza e tronchese

Assortimento pronto-uso per l'installatore elettrico

Composto da:

1 pinza universale M 7129/8 lunghezza 180 mm

1 tronchese laterale M 7130/8 lunghezza 160 mm

In blister



M 7136 5000 ~~€ 71,50~~ **€ 43,90**

Cesoie per cavi

In acciaio speciale bonificato, forgiato e temperato ad olio - Esecuzione brunita

Taglienti temperati e rettificati

Con fermo di contrasto

Per il taglio netto, preciso, con una sola mano e senza deformazioni di cavi in rame e alluminio unipolari o a più fili

Manici in materiale bicomponente a forte spessore con paramani

Non adatta per filo di acciaio e cavi in rame trafilati a freddo

**Per cavi elettrici (alluminio o rame) con sezione fino a 120 mm²
Apertura massima per cavi Ø 23 mm**

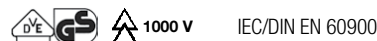

M 7150 4000 ~~€ 95,00~~ **€ 69,80**



Assortimenti di utensili per l'installatore elettrico

Composta da 23 utensili

2 giraviti 4,0x100 - 5,5x125

2 giraviti PH1 - PH2

5 chiavi a forchetta mm 7 - 8 - 10 - 12 - 14

1 pinza universale lunghezza 200 mm

1 tronchese lunghezza 160 mm

1 coltello a lama dritta in acciaio inossidabile, lunghezza 200 mm

8 chiavi a bussola con mm 10 - 12 - 13 - 14 - 17

- 19 - 22 - 24 - Attacco 1/2"

1 leva a cricchetto reversibile attacco 1/2", lunghezza 260 mm

1 prolunga lunghezza 140 mm

In valigetta di resina sintetica con chiusura a scatto

Dimensioni LxPxh 380x320x95 mm - Peso 3,9 kg



23
pz.



M 7159 5000 ~~€ 785,00~~ **€ 489,00**

Tasche complete di utensili

Tasca portautensili in nylon con passante per allacciare alla cintura **completa di 5 utensili**

- 1 giravite cercafase A 1502/3 da 100 mm
 - 1 paio di forbici con manici in materiale bicomponente
 - 1 flessometro H 5070 da 2 m
 - 2 **giraviti VDE SLIM** M 7097/1
 - 1 **giravite VDE SLIM** M 7100 \ominus PH1
- Peso circa 0,4 kg



Con giraviti **SLIM**

Lxh 120x210 mm **N 6875 2600** ~~€ 68,00~~ **€ 41,80**

Tasca completa di 6 utensili con cuciture di rinforzo per una maggiore tenuta e passante per aggancio alla cintura

Per elettricisti

Composta da:

- 1 giravite cercafase A 1502/3 da 100 mm
- 1 paio di forbici B 2183/5, con tacca spelacavi maggiorata e manici bicomponenti
- 1 flessometro H 5070 da 3 m
- 2 giraviti VDE \ominus mm 3,0x100 - 4,0x100
- 1 giravite VDE \oplus Punta DIN PH1



Lxh 120x210 mm **N 6875 3000** ~~€ 101,00~~ **€ 54,50**

Tasca portautensili N 2250/4 con cintura N 2251/1 gr. 1 completa di 11 utensili

In nylon ad alta tenacità con cuciture rinforzate per una maggiore tenuta

Struttura rigida con rivetti di rinforzo e con ampi interni e tasche laterali elastiche

- 1 giravite cercafase A 1502/4 da 65 mm
 - 1 paio di forbici per elettricisti B 2183/7
 - 1 spelacavi B 2186/5 per cavi elettrici \emptyset 4÷28 mm
 - 3 giraviti ad intaglio M 7097 mm 3x100 - 4x100 - 5,5x125, con rivestimento VDE
 - 3 giraviti a croce «PHILLIPS®» M 7101/0 PH0 - PH1 - PH2, con rivestimento VDE
 - 1 pinza universale M 7129/8 da 180 mm, con rivestimento VDE
 - 1 tronchese laterale M 7130/8 da 160 mm, con rivestimento VDE
- Peso circa 1,2 kg



Lxh 180x270 mm **N 6884 5000** ~~€ 211,00~~ **€ 129,00**

Tasca portautensili N 2250/3 con cintura N 2251/1 gr. 1 completa di 6 utensili

In nylon ad alta tenacità con cuciture rinforzate per una maggiore tenuta

Struttura rigida con rivetti di rinforzo e con ampi interni

- 1 giravite cercafase A 1502/4 da 65 mm
 - 1 paio di forbici per elettricisti B 2183/7
 - 2 giraviti ad intaglio M 7097 mm 3x100 - 5,5x125, con rivestimento VDE
 - 1 giravite a croce «PHILLIPS®» M 7101/0 PH1 con rivestimento VDE
 - 1 pinza universale M 7129/8 da 180 mm con rivestimento VDE
- Peso circa 0,7 kg



Lxh 140x260 mm **N 6882 5000** ~~€ 204,00~~ **€ 110,50**

Tasca portautensili N 2250/5 con cintura N 2251/1 gr. 1 completa di 13 utensili

In nylon ad alta tenacità con cuciture rinforzate per una maggiore tenuta

Struttura rigida con ampi interni e anello laterale portamartello

- 1 giravite cercafase A 1502/4 da 65 mm
 - 1 paio di forbici per elettricisti B 2183/7
 - 1 spelacavi B 2186/5 per cavi elettrici \emptyset 4÷28 mm
 - 1 flessometro H 5070 da 3 m
 - 3 giraviti ad intaglio M 7097 da mm 3,5x100 - 4x100 - 5,5x125, con rivestimento VDE
 - 2 giraviti ad impronta combinata «PHILLIPS®» + intaglio M 7102/41 H1 - H2, con rivestimento VDE
 - 2 giraviti ad impronta combinata «POZIDRIV®» + intaglio M 7102/43 Z1 - Z2, con rivestimento VDE
 - 1 pinza universale M 7129/8 da 180 mm, con rivestimento VDE
 - 1 tronchese laterale M 7130/8 da 160 mm, con rivestimento VDE
- Peso circa 2 kg



Lxh 180x260 mm **N 6886 6000** ~~€ 237,00~~ **€ 146,00**

Assortimenti di utensili

IDEALE PER L'INSTALLATORE ELETTRICO

Valigia compatta, completa di 109 utensili di qualità

In ABS con superficie a finitura antigraffio e angoli arrotondati
 Profili in alluminio
 Serratura doppia con 2 chiavi, tasca portadocumenti e pannello portautensili con cinghia di trattenimento extra lunga

UTENSILI DI QUALITÀ

CON ALLOGGIAMENTI DEDICATI

109
pz.



CON UTENSILI ISOLATI 1000V



N 6893 1060



€ 775,00

€ 319,00

Trolley portautensili N 2253/1 completo di 30 utensili

In nylon ad alta tenacità con cuciture rinforzate per una maggiore tenuta
 Completo di scomparto inferiore con cassetta portaminuteria
 1 giravite cercafase A 1502/4 da 100 mm
 8 chiavi maschio esagonali A 3107/2 da 2 - 2,5 - 3 - 4 - 5 - 6 - 8 - 10 mm
 1 paio di forbici B 2183/7
 1 spelacavi B 2186/5 per cavi elettrici Ø 4÷28 mm
 1 martello C 3432/1 da 400 g
 1 archetto D 2795/6 con lama per metallo
 1 flessometro H 5070 da 3 m
 1 livella tascabile H 5145
 3 giraviti ad intaglio M 7097 mm 3x75 - 3,5x100 - 4x100, con rivestimento VDE
 2 giraviti a croce «PHILLIPS» M 7101/0 - PH1 - PH2, con rivestimento VDE
 2 giraviti ad impronta combinata «PHILLIPS» + intaglio M 7102/45 H1 - H2, con rivestimento VDE
 2 giraviti ad impronta combinata «POZIDRIV» + intaglio M 7102/55 Z1 - Z2, con rivestimento VDE
 1 chiave universale per armadi e quadri elettrici M 7108/45
 1 pinza a becchi lunghi M 7123/0 da 200 mm, con rivestimento VDE
 1 pinza universale M 7129/8 con rivestimento VDE
 1 tronchese laterale M 7130/8 con rivestimento VDE
 1 cesoia M 7150/2, con rivestimento VDE
 1 lucchetto N 3243/7 con corpo larghezza 30 mm
 Dimensioni LxPxH 410x265x480 mm - Peso circa 8,2 kg

30
pz.



N 6890 5000



€ 750,00

€ 459,00

Assortimenti di utensili per l'installatore elettrico

Borsa portautensili in tessuto di nylon N 2246 completa di 20 utensili per elettricisti

Doppie cuciture in nylon, chiusura lampo lungo tutto il perimetro della borsa per un agevole utilizzo ed accesso al contenuto

Composto da:



- 1 pinza universale VDE M7129/8 da 160 mm
- 9 chiavi maschio esagonali da 1,5 - 2 - 2,5 - 3 - 4 - 5 - 6 - 8 - 10 mm
- 1 paio di forbici B 2183/5
- 1 utensile spelacavi B 2186/5 1 pinza regolabile per tubi e dadi da 240 mm
- 1 chiave per quadri elettrici M 7108/45
- 1 paio di guanti M 2265/5 tg. 9
- 3 giraviti per viti con intaglio M 7097 da 2,5x75 - 4,0x100 - 5,5x125 mm
- 2 giraviti per viti a croce «PHILLIPS» M 7101/0 - Punta PH 1 - PH 2
- Dimensioni: chiusa 400x330 mm - aperta 400x640 mm
- Peso circa 3,5 kg

N 6893 2500  € 254,00 € 137,00



Zaino multiuso N 2256/1 completo di 12 utensili

In nylon ad alta tenacità con cuciture rinforzate per una maggiore tenuta
Robuste spalline regolabili, con imbottitura per un comodo trasporto

- 1 giravite cercafase A 1502/4 da 65 mm
- 1 paio di forbici B 2183
- 1 flessometro H 5070 da 3 m
- 5 giraviti per viti ad intaglio  M 7097 mm 2,5x75 - 3,0x100 - 4,0x100 - 5,5x125 - 6,5x150
- 2 giraviti per viti a croce «PHILLIPS»  M 7101/0 PH 1 - PH 2
- 1 pinza universale M 7129/8 da 180 mm, con rivestimento VDE
- 1 tronchese laterale M 7130/8 da 160 mm, con rivestimento VDE
- Dimensioni zaino LxPxh 420x230x500 mm
- Peso circa 4,1 kg

N 6887 5000  € 350,00 € 215,00





Trolley multiuso N 2256 completo di 12 utensili

In nylon ad alta tenacità con cuciture rinforzate per una maggiore tenuta

Telescopico con estensione asta fino a 850 mm

Robuste spalline regolabili, con imbottitura per un comodo trasporto
Maniglia di presa in plastica antiscivolo

Composto da:

- 1 giravite cercafase A 1502/4 da 65 mm
- 1 paio di forbici B 2183
- 1 flessometro H 5070 da 3 m
- 5 giraviti per viti ad intaglio  M 7097 mm 2,5x75 - 3,0x100 - 4,0x100 - 5,5x125 - 6,5x150
- 2 giraviti per viti a croce «PHILLIPS»  M 7101/0 PH 1 - PH 2
- 1 pinza universale M 7129/8 da 180 mm, con rivestimento VDE
- 1 tronchese laterale M 7130/8 da 160 mm, con rivestimento VDE
- Dimensioni zaino LxPxh 420x230x500 mm
- Peso circa 4,1 kg

N 6887 2000  € 409,00 € 251,00



Assortimenti di utensili per l'installatore elettrico

Valigetta N 2277/1 in ABS con profilo aggiuntivo in alluminio che assicura una miglior tenuta della chiusura, completa di 74 utensili

Con maniglia di trasporto in ABS con riporto in gomma antiscivolo e targhetta identificativa e serratura doppia con 2 chiavi e ganci

- 1 giravite cercafase da 140 mm
- 1 assortimento completo di 32 inserti \bullet 1/4"
- 1 serie da 9 chiavi maschio esagonali da 1,5÷10 mm
- 1 bussola intermedia porta inserti \bullet 1/4" - \circ 1/4"
- 12 chiavi a bussola da 4÷14 mm
- 2 prolunghe per chiavi a bussola, lunghezza 50 - 100 mm
- 1 snodo cardanico \square 1/4" - \blacksquare 1/4"
- 1 impugnatura porta bussole \blacksquare 1/4" da 100 mm
- 1 leva a "T" \blacksquare 1/4" con attacco scorrevole
- 1 leva a cricchetto \blacksquare 1/4" da 145 mm
- 1 chiave regolabile a rullino da 200 mm
- 1 paio di forbici per elettricisti
- 1 cutter con lama trapezoidale da 175 mm
- 1 flessometro da 3 m
- 1 livella tascabile
- 4 giraviti VDE per viti ad intaglio \bullet mm 3,5x100 - 4,0x100 - 5,5x125 - 6,5x150
- 2 giraviti VDE per viti a croce «PHILLIPS» \oplus PH 1 - PH 2
- 1 pinza universale VDE da 180 mm
- 1 tronchese laterale VDE da 160 mm

Dimensioni chiusa LxPxh 420x280x130 mm - Peso circa 5,2 kg

N 6892 7350  € 503,00 **€ 239,90**



Valigetta N 2282/7 in ABS con profilo aggiuntivo di alluminio che assicura una miglior tenuta della chiusura, completa di 24 utensili

- Serratura centrale con chiave
 - 8 chiavi maschio esagonali A 3107/2 da 2÷10 mm
 - 1 paio di forbici B 2183/7
 - 1 martello C 3432/1 da 300 g
 - 1 archetto per meccanica D 2795/1
 - 1 flessometro H 5070 da 3 m
 - 1 livella tascabile H 5143
 - 5 giraviti per viti ad intaglio \bullet M 7097 mm 2,5x75 - 3,0x100 - 4,0x100 - 5,5x125 - 6,5x150
 - 2 giraviti per viti a croce «PHILLIPS» \oplus M 7101/0 PH 1 - PH 2
 - 1 chiave universale per armadi e quadri elettrici M 7108/45
 - 1 pinza universale M 7129/8 da 180 mm, con rivestimento VDE
 - 1 tronchese laterale M 7130/8 da 160 mm, con rivestimento VDE
 - 1 coltello M 7144/1, con rivestimento VDE
- Dimensioni LxPxh 450x390x170h mm
Peso circa 5,5 kg

N 6892 7400  € 499,00 **€ 306,00**



Valigetta N 2282/7 in ABS con profilo aggiuntivo di alluminio che assicura una miglior tenuta della chiusura completa 31 utensili

Con profilo di rinforzo in alluminio e serratura centrale con chiave
Pannello superiore con cinghia di trattenimento extra lunga
Fondo portautensili termoformato adatto per contenere un trapano elettrico con separatori modulari

- Composto da:
 - 3 giraviti VDE E-Slim per viti con intaglio da 3,0x100 - 4,0x100 - 5,5x125 mm
 - 2 giraviti VDE E-Slim per viti a croce «PHILLIPS» - Punta PH 1 - PH 2
 - 1 giravite cercafase a lama fissa 3x0,5x70 mm
 - 1 paio di forbici per elettricisti
 - 9 chiavi maschio esagonali da 1,5 - 2 - 2,5 - 3 - 4 - 5 - 6 - 8 - 10 mm
 - 1 martello per meccanica - Peso 300g
 - 1 archetto per meccanica fine - Lunghezza 250 mm
 - 1 pinza universale VDE - Lunghezza 160 mm
 - 1 flessometro - Lunghezza 5 m
 - 1 livella tascabile - Dimensioni 100x35x13 mm
 - 1 paio di guanti di protezione per uso industriale - Taglia 9 (L)
 - 1 cutter con lame a 8 settori - Larghezza 18 mm
 - 1 pennarello Dura-Ink - Punta \varnothing 1 mm - Colore nero
 - 1 passacavi pe elettricisti - Diametro 3 mm - Lunghezza 15 m
 - 4 giraviti per elettronica per viti con intaglio da 1,5x60 - 2,0x60 - 2,5x60 - 3,0x60 mm
 - 2 giraviti per elettronica per viti a croce «PHILLIPS» - Punta PH 00 - PH 0
- Dimensioni LxPxh esterne 495x415x195 mm
Peso circa 7,1 kg

N 6892 7500  € 533,00 **€ 366,00**



Assortimenti di utensili per l'installatore elettrico

Valigetta N 2282/7 in materiale plastico antiurto ABS completa di 26 utensili

Con profilo di rinforzo in alluminio e serratura centrale con chiave
Composta da:

- 1 giravite cercafase A 1502/4 da 100 mm
 - 9 chiavi maschio esagonali A 3107/94 da 1,5 ÷ 10 mm
 - 1 paio di forbici B 2183/5, con manici in materiale bicomponente
 - 1 pinza spelacavi B 2187/5
 - 1 martello C 3432/1 da 400 g
 - 1 livella tascabile H 5143
 - 1 paio di guanti M 2269/4
 - 5 giraviti ad intaglio M 7099 mm 3x100 - 3,5x100 - 4x100 - 4,5x125 - 5,5x125, con rivestimento VDE
 - 3 giraviti a croce «PHILLIPS®» M 7101/0 PH0 - PH1 - PH2, con rivestimento VDE
 - 1 chiave universale per armadi e quadri elettrici M 7108/45
 - 1 pinza universale M 7129/8 da 180 mm, con rivestimento VDE
 - 1 tronchese laterale M 7130/8 da 160 mm, con rivestimento VDE
- Dimensioni LxPxh 450x390x180 mm
Peso circa 7,4 kg



N 6892 7800 **ABC-TOOLS** € 531,00 € 327,00

Trolley N 2283/3 in materiale plastico ABS antiurto con telaio telescopico e 2 ruote Ø 60 mm con profilo di chiusura in alluminio completa di 31 utensili

Maniglia per il traino estraibile in lega di alluminio, sbloccabile con apposito pulsante

Con profilo di rinforzo in alluminio e serratura centrale con chiave
Pannello superiore con cinghia di trattenimento extra lunga - Fondo portautensili termoformato con divisori mobili

- 3 giraviti VDE E-Slim per viti con intaglio da 3,0x100 - 4,0x100 - 5,5x125 mm
 - 2 giraviti VDE E-Slim per viti a croce «PHILLIPS» - Punta PH 1 - PH 2
 - 1 giravite cercafase a lama fissa 3x0,5x70 mm
 - 1 paio di forbici per elettricisti
 - 9 chiavi maschio esagonali da 1,5 - 2 - 2,5 - 3 - 4 - 5 - 6 - 8 - 10 mm
 - 1 martello per meccanica da 300 g
 - 1 archetto per meccanica fine, lunghezza 250 mm
 - 1 pinza universale VDE, lunghezza 160 mm
 - 1 flessometro da 5 m
 - 1 livella tascabile, dimensioni 100x35x13 mm
 - 1 paio di guanti di protezione per uso industriale, taglia 9 (L)
 - 1 cutter con lame a 8 settori, larghezza 18 mm
 - 1 pennarello Dura-ink colore nero con punta Ø 1 mm
 - 1 passacavi per elettricisti con diametro 3 mm, lunghezza 15 m
 - 4 giraviti per elettronica per viti con intaglio da 1,5x60 - 2,0x60 - 2,5x60 - 3,0x60 mm
 - 2 giraviti per elettronica per viti a croce «PHILLIPS» - Punta DIN PH 00 - PH 0
- Dimensioni LxPxh esterne 515x440x255 mm
Peso circa 7,5 kg



N 6892 9300 **ABC-TOOLS** € 681,00 € 445,00

Etichettatrici portatili

Mod. LW-K400VP

Con tasti dedicati per le funzioni di stampa e taglio e **memoria interna per richiamare** in qualsiasi momento fino a **50 formati di etichette** preferiti
 Display LCD retroilluminato per visualizzare le etichette in anteprima, anche al buio o in piena luce, spia batteria bassa e funzione per la stampa speculare e in verticale
 4 righe stampabili - Larghezza max. del testo 80 caratteri per riga
 Alimentazione tramite adattatore di rete o con 6 batterie AA da 1,5V (non incluse)
 Custodia protettiva in gomma
 Fornita in valigetta per il trasporto completa di 1 nastro lunghezza 4 m, adattatore, cavo di alimentazione e manuali

Per nastri altezza mm	4 - 6 - 9 - 12 - 18 mm
Velocità di stampa	6 mm/sec
Punti immagine stampabili	64
Altezza di stampa	9 mm
Dimensioni LxPxh	170x110x56 mm
Peso	420 g



K 3729 1000 EPSON € 149,00 € 99,90

Mod. LW-Z710

Compatta, leggera, portatile, di utilizzo semplice e veloce, è adatta per stampare etichette da PC, smartphone e tablet con sistema operativo iOS o Android scaricando l'app gratuita Epson iLabel2

Con **tecnologia Bluetooth** per la connessione in remoto e la condivisione con più utenti
 App Datacom aggiornata con **funzione "Moduli" per la creazione e la stampa di etichette a striscia singola per più moduli elettrici**
 Alimentazione tramite adattatore di rete o con 6 batterie AA da 1,5V (non incluse)
 Fornita in borsa da trasporto completa di 1 nastro da 4 m, protezione in silicone antiurto, adattatore, cavo di alimentazione, cavo USB, driver, programmi e manuali

Per nastri altezza mm	4 - 6 - 9 - 12 - 18 - 24 mm
Velocità di stampa	15 mm/sec
Punti immagine stampabili	128
Altezza di stampa	18 mm
Dimensioni LxPxh	54x132x146 mm
Peso	440 g



GUSCIO IN SILICONE ANTIURTO



App Datacom con funzione "MODULI"
 per la creazione e la stampa di etichette a striscia singola per più moduli elettrici

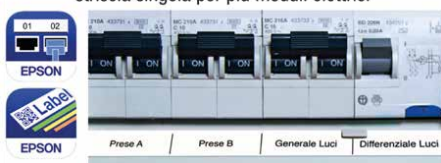

K 3729 6200 EPSON € 268,00 € 159,00

Etichettatrici portatili

Adatte per addetti all'installazione, alla manutenzione e riparazione
 Con robusto **profilo in gomma antiurto**, comoda **impugnatura per il trasporto** e **magneti per l'utilizzo con mani libere**
 Caricamento frontale dei nastri semplice e rapido
 Memoria interna per richiamare **fino a 100 formati di etichetta**
 Funzioni Pick & Print per ottimizzare le attività ripetitive, Drop Stop, download immagini e loghi da PC e possibilità di stampa speculare e in verticale
 Margine di stampa ridotto per ridurre lo spreco di nastro
 Con tastiera QWERTY, display LCD retroilluminato, possibilità di connettere a PC (compatibile con Windows® 7, 8.1 e 10)
 Software Label Editor già installato
 Alimentazione con batteria al Litio, in dotazione o con 6 batterie AAA (non incluse)

Per nastri altezza mm	4 - 6 - 9 - 12 - 18 - 24 mm
Risoluzione di stampa	180 dpi
Velocità di stampa	30 mm/sec
Punti immagine stampabili	128 n°
N° di righe stampabili	8
Lunghezza max. del testo	180 caratteri per riga
Interfaccia	136x298x90 mm
Dimensioni LxPxh	USB 1.1
Peso	1,1 kg
Modello	LW-Z700KF



In valigetta completa di 1 nastro di lunghezza 4 m, adattatore, cavo di alimentazione, batteria agli ioni di Litio, cavo USB e manuali

K 3731 0000 EPSON € 637,00 € 415,00

Per nastri altezza mm	4 - 6 - 9 - 12 - 18 - 24 - 36 mm
Risoluzione di stampa	360 dpi
Velocità di stampa	35 mm/sec
Punti immagine stampabili	n° 384
N° di righe stampabili	13 con nastro da 36 mm
Lunghezza max. del testo	180 caratteri per riga
Interfaccia	USB 2.0 - USB 1.1
Dimensioni LxPxh	136x298x90 mm
Peso	1,2 kg
Modello	LW-Z900FK



In valigetta completa di 1 nastro di lunghezza 4 m, adattatore, cavo di alimentazione, batteria agli ioni di Litio, cavo USB e manuali

K 3731 1000 EPSON € 848,00 € 549,00

Nastri per etichettatrici portatili

Testati per resistere a temperature da -70°C a +150°C

Lunghezza 9 mm

L'altezza 18 mm è particolarmente indicata per la stampa di EAN-code a 13 cifre

I colori bianco, giallo e trasparente sono ad alta adesività



BIANCO - h 6 mm	K 3729 0602	EPSON EXCEED YOUR VISION	€ 27,30	€ 19,70
TRASPARENTE - h 6 mm	K 3729 0603	EPSON EXCEED YOUR VISION	€ 27,30	€ 19,70
GIALLO - h 9 mm	K 3729 2201	EPSON EXCEED YOUR VISION	€ 21,60	€ 15,80
BIANCO - h 9 mm	K 3729 2202	EPSON EXCEED YOUR VISION	€ 22,30	€ 15,80
TRASPARENTE - h 9 mm	K 3729 2203	EPSON EXCEED YOUR VISION	€ 30,30	€ 22,00
ROSSO - h 9 mm	K 3729 2204	EPSON EXCEED YOUR VISION	€ 30,30	€ 22,00
GIALLO - h 12 mm	K 3729 3001	EPSON EXCEED YOUR VISION	€ 17,90	€ 13,00
BIANCO - h 12 mm	K 3729 3002	EPSON EXCEED YOUR VISION	€ 18,50	€ 13,00
TRASPARENTE - h 12 mm	K 3729 3003	EPSON EXCEED YOUR VISION	€ 17,90	€ 13,00
ROSSO - h 12 mm	K 3729 3004	EPSON EXCEED YOUR VISION	€ 36,30	€ 26,40
GIALLO FLUO - h 12 mm	K 3729 3011	EPSON EXCEED YOUR VISION	€ 51,50	€ 37,40
VERDE FLUO - h 12 mm	K 3729 3013	EPSON EXCEED YOUR VISION	€ 51,50	€ 37,40
NERO LUCIDO - h 12 mm	K 3729 3021	EPSON EXCEED YOUR VISION	€ 36,30	€ 26,40
ARGENTO - h 12 mm	K 3729 3022	EPSON EXCEED YOUR VISION	€ 42,40	€ 30,60
ARGENTO METAL - h 12 mm	K 3729 3023	EPSON EXCEED YOUR VISION	€ 36,30	€ 26,40
GIALLO - h 18 mm	K 3729 4001	EPSON EXCEED YOUR VISION	€ 30,30	€ 22,00
BIANCO - h 18 mm	K 3729 4002	EPSON EXCEED YOUR VISION	€ 31,20	€ 22,00
GIALLO FLUO - h 18 mm	K 3729 4011	EPSON EXCEED YOUR VISION	€ 61,00	€ 44,20
NERO LUCIDO - h 18 mm	K 3729 4021	EPSON EXCEED YOUR VISION	€ 42,40	€ 30,60
ARGENTO - h 18 mm	K 3729 4022	EPSON EXCEED YOUR VISION	€ 48,50	€ 35,10
GIALLO - h 24 mm	K 3729 5001	EPSON EXCEED YOUR VISION	€ 48,50	€ 35,10
BIANCO - h 24 mm	K 3729 5002	EPSON EXCEED YOUR VISION	€ 48,50	€ 35,10

Nastri per etichettatrici portatili

Nastro autolaminante di alta qualità, per l'identificazione di cavi e fili

Particolarmente adatto per realizzare etichette per cavi in armadi elettrici, rack, server. ecc.

Colore del nastro bianco

Colore del testo nero



K 3729 5502 EPSON EXCEED YOUR VISION € 65,00 € 47,00

Guaine termorestringenti per cavi elettrici

Adatte per la rapida identificazione di cavi elettrici, audio, video e dati

Si utilizzano con l'ausilio di un termosoffiatore ad aria calda K 3777 per il fissaggio sul cavo

Lunghezza 2,5 m



giallo/nero Ø 3÷5,7 mm K 3731 5501 EPSON EXCEED YOUR VISION € 122,00 € 88,30

bianco/nero Ø 3÷5,7 mm K 3731 5502 EPSON EXCEED YOUR VISION € 95,50 € 69,10

Nastro IRON ON

Adatto per creare etichette per identificare abiti da lavoro nel settore sanitario, manutenzione, catering, ecc.

Permette di trasferire a caldo le etichette identificative sugli abiti con un ferro da stiro senza utilizzare altra

stoffa o un rivestimento protettivo

Di lunga durata, resistente all'acqua e alle alte

temperature

Colore del testo nero

Colore del testo nero



K 3731 9101 EPSON EXCEED YOUR VISION € 51,50 € 37,40

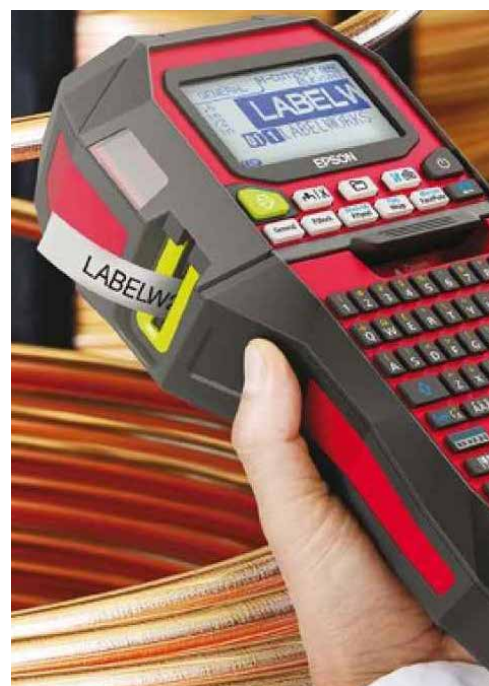
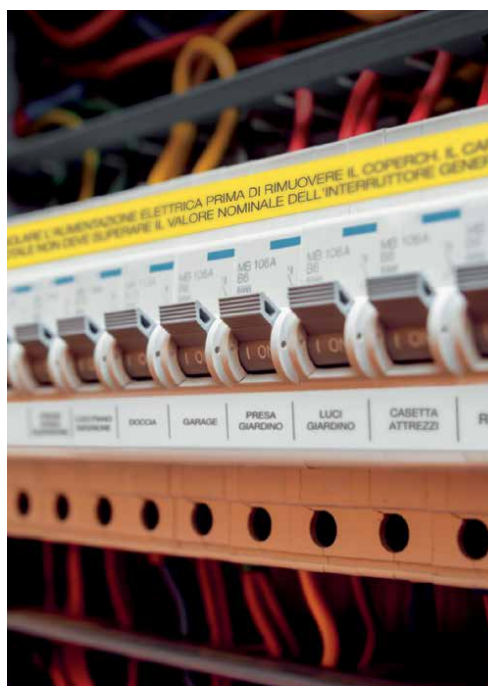

Seghe a tazza

In acciaio super rapido HSS - BIMETALLICHE

Dentatura variabile a 4-6 denti per pollice

saldata elettronicamente sul dorso

Adatte per elettricisti, idraulici, carrozzieri, fabbri, ecc.

Per il taglio di acciaio, anche inossidabile, ghisa, metalli non ferrosi, legno, materie plastiche, fibre di vetro, ecc.

Fornite senza attacco e senza punta per centrare



Profondità di taglio 38 mm

Ø 14 mm	D 3844 1014	ABC	€ 8,05	€ 5,10
Ø 16 mm	D 3844 1016	ABC	€ 8,15	€ 5,10
Ø 17 mm	D 3844 1017	ABC	€ 8,40	€ 5,10
Ø 19 mm	D 3844 1019	ABC	€ 8,65	€ 5,40
Ø 20 mm	D 3844 1020	ABC	€ 8,65	€ 5,40
Ø 21 mm	D 3844 1021	ABC	€ 8,65	€ 5,40
Ø 22 mm	D 3844 1022	ABC	€ 9,55	€ 6,00
Ø 24 mm	D 3844 1024	ABC	€ 9,65	€ 6,00
Ø 25 mm	D 3844 1025	ABC	€ 10,20	€ 6,40
Ø 27 mm	D 3844 1027	ABC	€ 10,40	€ 6,50
Ø 29 mm	D 3844 1029	ABC	€ 11,40	€ 7,20
Ø 30 mm	D 3844 1030	ABC	€ 11,40	€ 7,20
Ø 32 mm	D 3844 1032	ABC	€ 11,60	€ 7,30
Ø 33 mm	D 3844 1033	ABC	€ 11,80	€ 7,50
Ø 35 mm	D 3844 1035	ABC	€ 12,90	€ 8,10
Ø 37 mm	D 3844 1037	ABC	€ 13,30	€ 8,40
Ø 38 mm	D 3844 1038	ABC	€ 13,40	€ 8,40
Ø 40 mm	D 3844 1040	ABC	€ 13,90	€ 8,80
Ø 41 mm	D 3844 1041	ABC	€ 14,70	€ 9,10
Ø 42 mm	D 3844 1042	ABC	€ 14,80	€ 9,30
Ø 43 mm	D 3844 1043	ABC	€ 14,90	€ 9,30
Ø 44 mm	D 3844 1044	ABC	€ 15,10	€ 9,40
Ø 45 mm	D 3844 1045	ABC	€ 15,20	€ 9,40
Ø 46 mm	D 3844 1046	ABC	€ 15,20	€ 9,40
Ø 48 mm	D 3844 1048	ABC	€ 15,70	€ 9,80
Ø 50 mm	D 3844 1050	ABC	€ 15,80	€ 9,90
Ø 51 mm	D 3844 1051	ABC	€ 15,90	€ 9,90
Ø 52 mm	D 3844 1052	ABC	€ 16,30	€ 10,20
Ø 54 mm	D 3844 1054	ABC	€ 16,80	€ 10,60
Ø 57 mm	D 3844 1057	ABC	€ 17,30	€ 10,80
Ø 59 mm	D 3844 1059	ABC	€ 18,00	€ 11,10
Ø 60 mm	D 3844 1060	ABC	€ 18,00	€ 11,10
Ø 64 mm	D 3844 1064	ABC	€ 18,00	€ 11,10
Ø 65 mm	D 3844 1065	ABC	€ 19,40	€ 12,00
Ø 67 mm	D 3844 1067	ABC	€ 19,80	€ 12,40
Ø 68 mm	D 3844 1068	ABC	€ 20,40	€ 12,70
Ø 70 mm	D 3844 1070	ABC	€ 21,90	€ 13,60
Ø 73 mm	D 3844 1073	ABC	€ 22,20	€ 13,70
Ø 75 mm	D 3844 1075	ABC	€ 22,50	€ 14,00
Ø 76 mm	D 3844 1076	ABC	€ 23,50	€ 14,50
Ø 79 mm	D 3844 1079	ABC	€ 23,90	€ 14,90
Ø 83 mm	D 3844 1083	ABC	€ 24,10	€ 15,00
Ø 86 mm	D 3844 1086	ABC	€ 24,20	€ 15,00
Ø 89 mm	D 3844 1089	ABC	€ 26,10	€ 16,20
Ø 92 mm	D 3844 1092	ABC	€ 27,10	€ 16,80
Ø 95 mm	D 3844 1095	ABC	€ 28,00	€ 17,30
Ø 100 mm	D 3844 1100	ABC	€ 29,80	€ 18,50
Ø 102 mm	D 3844 1102	ABC	€ 30,00	€ 18,50

Assortimenti di seghe a tazza ed accessori

PER ELETTRICISTI

Composto da 9 utensili

6 seghe a tazza D 3844/1 Ø 16 - 20 - 25 - 32 - 40 - 50 mm

1 attacco cilindrico D 3847/1 Ø 6,35 mm (1/4")

1 attacco ● D 3847/3 da 10 mm (3/8")

1 adattatore D 3847/6



In cassetta di polipropilene, dimensioni LxPxh 330x250x60 mm

D 3848 6100 ABC € 129,00 € 79,00

USO UNIVERSALE

Composto da 11 utensili

9 seghe a tazza D 3844/1 Ø 16 - 20 - 25 - 32 - 40 - 50 - 60 - 65 - 70 mm

1 attacco cilindrico D 3847/1 Ø 6,35 mm (1/4")

1 attacco ● D 3847/3 da 10 mm (3/8")



In cassetta di polipropilene, dimensioni LxPxh 330x250x60 mm

D 3848 8500 ABC € 184,00 € 111,00

PER USO UNIVERSALE

Composto da 14 utensili

10 seghe a tazza D 3844/1 Ø 19 - 22 - 25 - 29 - 35 - 38 - 44 - 51 - 57 - 64 mm

1 attacco cilindrico D 3847/1 Ø 6,35 mm (1/4")

1 attacco ● D 3847/3 da 10 mm (3/8")

1 adattatore D 3847/6

1 punta per centrare D 3847/7 da 80 mm



In cassetta di polipropilene, dimensioni LxPxh 330x250x60 mm

D 3848 9000 ABC € 195,00 € 117,00

PER MANUTENZIONE GENERALE

Composto da 20 utensili

16 seghe a tazza D 3844/1 Ø 19 - 22 - 25 - 29 - 35 - 38 - 44 - 51 - 57 - 64 - 76 - 83 - 92 - 95 - 105 - 114 mm

1 attacco cilindrico D 3847/1 Ø 6,35 mm (1/4")

1 attacco ● D 3847/3 da 10 mm (3/8")

1 adattatore D 3847/6

1 punta per centrare D 3847/7 da 80 mm



In cassetta di polipropilene, dimensioni LxPxh 440x310x110 mm

D 3848 1500 ABC € 404,00 € 254,00

Seghe a tazza

Mod. T3 Technology

Con geometria del dente e della scanalatura, che favoriscono una migliore penetrazione nel materiale, una maggiore velocità di avanzamento e di foratura, aumentando la durata dell'utensile

Aperture laterali maggiorate "SPEED SLOT™" per favorire la rimozione veloce degli scarti di foratura

Dentatura variabile a 4-6 denti per pollice

Per il taglio di acciaio, anche inossidabile, ghisa, metalli non ferrosi, legno, materie plastiche, fibre di vetro, ecc.



Profondità di taglio 45 mm

Ø 14 mm	D 3850 0014	LENOX	€ 21,70	€ 14,50
Ø 16 mm	D 3850 0016	LENOX	€ 17,40	€ 11,60
Ø 17 mm	D 3850 0017	LENOX	€ 17,40	€ 11,60
Ø 19 mm	D 3850 0019	LENOX	€ 17,40	€ 11,60
Ø 20 mm	D 3850 0020	LENOX	€ 17,40	€ 11,60
Ø 21 mm	D 3850 0021	LENOX	€ 17,40	€ 11,60
Ø 22 mm	D 3850 0022	LENOX	€ 17,40	€ 11,60
Ø 24 mm	D 3850 0024	LENOX	€ 17,40	€ 11,60
Ø 25 mm	D 3850 0025	LENOX	€ 18,50	€ 12,40
Ø 27 mm	D 3850 0027	LENOX	€ 18,50	€ 12,40
Ø 29 mm	D 3850 0029	LENOX	€ 18,50	€ 12,40
Ø 30 mm	D 3850 0030	LENOX	€ 18,50	€ 12,40
Ø 32 mm	D 3850 0032	LENOX	€ 18,50	€ 12,40
Ø 33 mm	D 3850 0033	LENOX	€ 18,50	€ 12,40
Ø 35 mm	D 3850 0035	LENOX	€ 19,50	€ 12,90
Ø 37 mm	D 3850 0037	LENOX	€ 19,50	€ 12,90
Ø 38 mm	D 3850 0038	LENOX	€ 19,50	€ 12,90
Ø 40 mm	D 3850 0040	LENOX	€ 19,50	€ 12,90
Ø 41 mm	D 3850 0041	LENOX	€ 19,50	€ 12,90
Ø 43 mm	D 3850 0043	LENOX	€ 19,50	€ 12,90
Ø 44 mm	D 3850 0044	LENOX	€ 24,50	€ 16,20
Ø 46 mm	D 3850 0046	LENOX	€ 24,50	€ 16,20
Ø 48 mm	D 3850 0048	LENOX	€ 24,50	€ 16,20
Ø 51 mm	D 3850 0051	LENOX	€ 24,50	€ 16,20
Ø 52 mm	D 3850 0052	LENOX	€ 30,10	€ 20,10
Ø 54 mm	D 3850 0054	LENOX	€ 30,10	€ 20,10
Ø 57 mm	D 3850 0057	LENOX	€ 30,10	€ 20,10
Ø 60 mm	D 3850 0060	LENOX	€ 30,10	€ 20,10
Ø 62 mm	D 3850 0062	LENOX	€ 32,50	€ 21,60
Ø 64 mm	D 3850 0064	LENOX	€ 32,50	€ 21,60
Ø 65 mm	D 3850 0065	LENOX	€ 32,50	€ 21,60
Ø 67 mm	D 3850 0067	LENOX	€ 32,50	€ 21,60
Ø 68 mm	D 3850 0068	LENOX	€ 32,50	€ 21,60
Ø 70 mm	D 3850 0070	LENOX	€ 32,50	€ 21,60
Ø 73 mm	D 3850 0073	LENOX	€ 32,50	€ 21,60
Ø 76 mm	D 3850 0076	LENOX	€ 33,50	€ 22,40
Ø 79 mm	D 3850 0079	LENOX	€ 33,90	€ 22,70
Ø 83 mm	D 3850 0083	LENOX	€ 33,90	€ 22,70
Ø 86 mm	D 3850 0086	LENOX	€ 33,90	€ 22,70
Ø 89 mm	D 3850 0089	LENOX	€ 33,90	€ 22,70
Ø 92 mm	D 3850 0092	LENOX	€ 39,10	€ 25,90
Ø 95 mm	D 3850 0095	LENOX	€ 46,20	€ 30,50
Ø 98 mm	D 3850 0098	LENOX	€ 48,30	€ 32,20
Ø 102 mm	D 3850 0102	LENOX	€ 51,00	€ 33,70

Assortimenti di seghe a tazza ed accessori

Composto da 9 utensili - Per idraulici

6 seghe a tazza D 3850 Ø 19 - 22 - 29 - 38 - 44 - 68 mm

1 attacco esagonale D 3852/4 da 13 mm (1/2")

1 attacco esagonale D 3852/41 da 10 mm (3/8")

1 adattatore D 3852/8

In cassetta di resina sintetica

PER IDRAULICI



D 3856 0000 LENOX € 201,00 € 134,00

Composto da 9 utensili

7 seghe a tazza D 3850 Ø 16 - 20 - 25 - 32 - 41 - 51 - 64 mm

1 attacco esagonale D 3852/2 da 10 mm (3/8")

1 attacco esagonale D 3852/33 da 10 mm (3/8")

In cassetta di resina sintetica

PER ELETTRICISTI



D 3856 7000 LENOX € 225,00 € 149,00

Composto da 17 utensili

12 seghe a tazza D 3850 Ø 16 - 19 - 22 - 25 - 29 - 32 - 35 -

38 - 44 - 51 - 68 - 76 mm

1 attacco esagonale D 3852/2 da 10 mm (3/8")

1 attacco esagonale D 3852/33 da 10 mm (3/8")

3 punte per centrare D 3853/1 da 100 mm

In cassetta di resina sintetica

PER USO UNIVERSALE



D 3857 0000 LENOX € 348,00 € 229,00

Assortimenti di seghe a tazza ed accessori

Composto da 21 utensili - Per elettricisti

16 seghe a tazza D 3850 Ø 19 - 22 - 25 - 29 - 35 - 38 - 44 - 51 - 57 - 68 - 76 -

83 - 92 - 95 - 105 - 121 mm

1 attacco D 3852/41 da 10 mm (3/8")

1 attacco D 3852/51 da 10 mm (3/8")

2 punte per centrare

D 3853/1 da 78 mm

1 punta per centrare

D 3853/1 da 100 mm

In cassetta di resina sintetica

PER ELETTRICISTI



D 3858 0000 LENOX € 611,00 € 399,00

Composto da 8 utensili - Per idraulici

6 seghe a tazza D 3851/1 Ø 19 - 22 - 29 - 38 - 44 - 57 mm

1 attacco D 3852/3 da 13 mm (1/2")

1 attacco D 3852/34 da 13 mm (1/2")

In cassetta di resina sintetica

PER IDRAULICI



Con seghe a tazza con denti riportati in metallo duro

D 3856 3000 LENOX € 446,00 € 294,00

Punte a gradino

Di alta precisione

Scanalature rettificate dal pieno a forma di spirale dinamica

Profilo affilato ideale per realizzare fori dal pieno

Ottima capacità di taglio anche a secco, durezza e durata della punta superiore, che consente di ottenere taglianti a spigolo vivo e senza bava

Valori del diametro di foratura indicati sulla scanalatura - Angolo del gradino a 90°

Per fori PG e Ø 6÷37 mm

Ø mm	PG
6	
9	
12,5	7
15,2	9
18,6	11
20,4	13,5
22,5	16
26	
28,3	21
30,5	
34	
37	29

Per fori Ø 3,5÷40 mm

Ø mm
3,5
6,3
10,5
12,5
15,3
18,7
20,5
23,1
26
29,1
32
35,6
37,5
40

Per fori Ø 6,5÷40,5 mm

Ø mm	M
6,5	6
8,5	8
10,5	10
12,5	12
16,5	16
20,5	20
25,5	25
29	
32,5	32
36,5	
40,5	40

Per fori Ø 4÷30 mm

Ø mm
4
6
8
10
12
14
16
18
20
22
24
26
28
30

Attacco 1/4" - E 6,3

Ø 6÷37 mm	F 7596 1037	ABC	€ 187,00	€ 96,00
Ø 3,5÷40 mm	F 7596 1040	ABC	€ 262,00	€ 157,00
Ø 6,5÷40,5 mm	F 7596 1405	ABC	€ 191,00	€ 96,00

Ø 4÷30 mm	F 7596 5030	ABC	€ 109,00	€ 65,50
-----------	-------------	-----	----------	---------

Assortimenti di punte a gradino

In cassetta in ABS antiurto ad alta resistenza

3 pz.

Ø 4÷12 - 4÷20 - 4÷30 mm



HSS TiAlN 118°



F 7596 2300 ABC € 268,00 € 159,00

In acciaio super rapido - HSS

Cassetta ABS antiurto ad alta resistenza

3 pz.

Ø 4÷12 - 4÷20 - 4÷30 mm



HSS 118°



F 7596 3000 ABC € 223,00 € 134,00

Ravvivafili per filettature metriche ISO

Adatto anche per l'identificazione del tipo di filettatura

Passo mm: 0,80 - 1 - 1,25 - 1,5 - 1,75 - 2 - 2,5 - 3

F 7995 2000 ABC € 66,00 € 40,00



Punte elicoidali con codolo cilindrico

Punte con scanalature e **profilo interamente rettificato**
Progressione 0,5 mm

19
pz.

25
pz.

DIN 338	HSS	DX
		h 6



19 punte - Ø 1÷10 mm	F 7500 9019	NORMEX <small>in brand of ABC</small>	€ 83,50	€ 51,40
25 punte - Ø 1÷13 mm	F 7500 9025	NORMEX <small>in brand of ABC</small>	€ 176,00	€ 108,00

19
pz.

25
pz.

Per INOX

DIN 338	HSS Co 5%	DX
		h 6



19 punte - Ø 1÷10 mm	F 7501 9019	NORMEX <small>in brand of ABC</small>	€ 132,00	€ 81,00
25 punte - Ø 1÷13 mm	F 7501 9025	NORMEX <small>in brand of ABC</small>	€ 323,00	€ 198,00

Serie di svasatori a tre taglienti - A 90°

Per acciaio, ghisa, metalli leggeri e leghe non ferrose
Cassetta in ABS antiurto ad alta resistenza



HSS	DIN 335-C	
------------	------------------	--

Ø 6,3 - 8,3 - 10,4 - 12,4 - 16,5 - 20,5 mm	F 7794 9000	ABC <small>TOOLS</small>	€ 154,00	€ 92,00
--	--------------------	------------------------------------	----------	---------



HSS Co 5%	DIN 335-C		per INOX
------------------	------------------	--	----------

Ø 6,3 - 8,3 - 10,4 - 12,4 - 16,5 - 20,5 mm	F 7794 9600	ABC <small>TOOLS</small>	€ 235,00	€ 139,80
--	--------------------	------------------------------------	----------	----------

Assortimenti di maschi

Per filettare M 3 - 4 - 5 - 6 - 8 - 10 - 12 mm

Composto da:

- 3 maschi per tipo per filettare**
Ø 3 - 4 - 5 - 6 - 8 - 10 - 12 mm
 - 7 punte per preforo Ø 2,5 - 3,3 - 4,2 - 5 - 6,75 - 8,5 - 10,25 mm**
- In cassetta di lamiera

Per fori ciechi e passanti



Con punte elicoidali per prefori

M	HSS	DIN 352
----------	------------	----------------

F 7949 2000	ABC <small>TOOLS</small>	€ 183,00	€ 112,50
--------------------	------------------------------------	----------	----------



Per filettature metriche ISO - Passo grosso

Con maschi a mano M 3 - 4 - 5 - 6 - 8 - 10 - 12 (3 pz. per tipo)

In acciaio super rapido - HSS
In cassetta di lamiera

Per fori ciechi e passanti



M	HSS	DIN 352
----------	------------	----------------

F 7949 1000	ABC <small>TOOLS</small>	€ 170,00	€ 102,50
--------------------	------------------------------------	----------	----------



Torçe per ispezioni

Mod. "FLASH PEN"

Torça a penna ad altissima luminosità con **CREE XP-G LED da 1W con funzione focus**

Corpo in metallo robusto, resistente e di alta qualità

Colore grigio metallizzato

Con clip da taschino

Lumen	100
Lux a 0,5 m	300-4000
Fascio luminoso	75 m
Autonomia ca.	6h
Dimensioni	Ø 16x148 mm
Peso	56 g



IP	2xAAA
54	1,5V

N 9097 9300 € 33,90

€ 22,¹⁰

Mod. FLASH & LASER PEN

Slim design con corpo robusto in alluminio

anodizzato resistente agli urti e alle cadute fino a 2 m

Luce principale COB LED - Luce SPOT SMD LED

Puntatore laser rosso - Autonomia 70h

Batteria Li-ion da 3,7V (750 mAh) - Tempo di ricarica ca. 2,5h

Con luce a LED con diversi colori per il monitoraggio della carica residua: verde, giallo, rosso e rosso lampeggiante

Funzioni LED verde per la ricarica:

luce lampeggiante - in carica, luce fissa - carica completata

Con clip da taschino con magnete e base magnetica

Fornita con cavo USB C da 0,5 m per la ricarica

Puntatore laser

Lumen	100÷300
Luce SPOT	100 lm
Autonomia max	5h
Dimensioni	21x15x170 mm
Peso	60 g



CE



N 9159 3000 € 57,00

€ 37,³⁰

Mod. ROTOHEAD FLASHPEN

Con corpo robusto in alluminio anodizzato resistente agli urti e alle cadute fino a 2 m

Luce principale: SMD LED

Con testa girevole fino a 90°

Batteria Li-ion da 3,7V (750 mAh)

Tempo di ricarica ca. 2,5h

Con clip da taschino e base magnetica

Fornita con cavo USB C per la ricarica

**Testa girevole
fino a 90°**

Lumen	50÷350
Fascio luminoso	60 m
Autonomia max.	8h
Dimensioni	19x17x161 mm
Peso	89 g



CE



N 9172 3000 € 69,00

€ 41,³⁰

Mod. LIGHT PEN

Torça a penna con **corpo in alluminio anodizzato** lavorato resistente

Luce LED CREE bianca super luminosa (6500K XP-G2)

Con 3 step d'intensità: 1) High - 2) Low - 3) Eco

Batteria ricaricabile Li-ion da 3,7 V (750 mAh) - Tempo di ricarica 3 h

Indicatore per il monitoraggio dello stato di ricarica: rosso durante la carica e verde al completamento della carica

Con clip da taschino

Fornita **con cavo USB C da 0,5 m per la ricarica**

Lumen 350 (High) - 100 (Low) - 5 (Eco)

Fascio luminoso max. 90 m

Autonomia ca. 2h (High) - 4h (Low) - 36h (Eco)

Dimensioni ØxL 17x152 mm

Peso 55 g



NEW



IP	IK
54	07

N 9097 9600 € 49,10

€ 30,³⁰

Mod. LIGHT MARKER M

Corpo robusto in alluminio anodizzato resistente agli urti e alle cadute fino a 2 m

LED bianco ad alta luminosità e potenza con 4 step d'intensità:

1) High - 2) Mid - 3) Low - 4) Eco

Con modalità strobo

Batteria ricaricabile Li-ion da 3,6V (2600 mAh) - Tempo di ricarica 2,5h

Con LED per il monitoraggio della carica residua e dello stato di ricarica

Dotata di funzione di protezione del circuito per impedire alla batteria di sovraccaricarsi o scaricarsi eccessivamente

Con clip da taschino

Fornita **con cavo USB C da 0,5 m per la ricarica e cordino per il polso**

Lumen 1200 (High) - 600 (Mid) - 150 (Low) - 30 (Eco)

Autonomia ca. 2,5h (High) - 4,5h (Mid) - 12h (Low) - 23h (Eco)

Fascio luminoso max. 180 m

Dimensioni ØxL 30x140

Peso 154 g



NEW



IP	IK
68	09

N 9172 5012 € 74,00

€ 45,⁴⁰

Mod. LIGHT MARKER L

Corpo robusto in alluminio anodizzato resistente agli urti e alle cadute fino a 2 m

LED bianco ad alta luminosità e potenza con 4 step d'intensità:

1) High - 2) Mid - 3) Low - 4) Eco

Con modalità strobo

Batteria ricaricabile Li-ion da 3,65V (5000 mAh) - Tempo di ricarica 3h

Con LED per il monitoraggio della carica residua e dello stato di ricarica

Dotata di funzione di protezione del circuito per impedire alla batteria di sovraccaricarsi o scaricarsi eccessivamente

Con clip da taschino

Fornita **con cavo USB C da 0,5 m per la ricarica e cordino per il polso**

Lumen 2500 (High) - 1000 (Mid) - 350 (Low) - 30 (Eco)

Autonomia ca. 3h (High) - 4h (Mid) - 8h (Low) - 45h (Eco)

Fascio luminoso max. 300 m

Dimensioni ØxL 33x153

Peso 206 g



NEW



IP	IK
68	09

N 9172 5025 € 108,00

€ 66,⁵⁰

Torçe per ispezioni

Mod. FLEXIMAG

Torcia **con estremità magnetica** per la raccolta di piccole parti metalliche
Design sottile con **corpo robusto in alluminio anodizzato** resistente agli urti e alle cadute fino a 2 m
Luce principale SMD LED a 2 step d'intensità
Batteria ricaricabile Li-ion da 3,7V (180 mAh)
Tempo di ricarica ca. 2,5h
Con clip da taschino e base magnetica
Fornita con cavo USB C per la ricarica da 0,5 m

Lumen step 1 - 2	30 - 100
Autonomia max. step 1 - 2	6h - 2h
Dimensioni chiusa	21x17,5x177 mm
Dimensioni aperta max.	21x17,5x522 mm
Peso	89 g



**TESTA
MAGNETICA**



**ASTA
TELESCOPICA
E FLESSIBILE**

N 9155 0100 € 33,20 € 23,⁰⁰

Lampade portatili a LED

Adatte per un'ottima illuminazione di posti di lavoro e per effettuare ispezioni
Corpo rivestito con robusto profilo in gomma antiurto
Ergonomiche e maneggevoli, dotate di LED ad altissima luminosità e di ultima generazione per fornire sempre un'ottima illuminazione dell'ambiente

Mod. LIGHT HAND S

Luce principale COB LED a 2 step d'intensità - Luce spot a SMD LED

Con magnete e snodo per inclinare la lampada fino a 180°
Batteria Li-ion da 3,7V (1000 mAh) - Tempo di ricarica 2h
Fornita **con caricatore con presa USB e cavo USB**

Con LUCE SPOT

Lumen	30 - 110
Lux a 0,5 m	50 - 350
Luce SPOT	40 lm
Lux a 0,5 m	350
Autonomia max.	8h
Dimensioni	48x116x30 mm
Peso	105 g

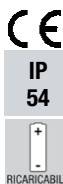

N 9160 1110 € 59,00 € 39,⁸⁰

Mod. LIGHT HAND M

Luce principale COB LED a 2 step d'intensità - Luce spot a SMD LED

Con snodo per inclinare la lampada fino a 180°, 3 magneti e 2 ganci di sospensione a scomparsa
Batteria Li-ion da 3,7V (2200 mAh) - Tempo di ricarica 4h
Fornita **con caricatore con presa USB e cavo USB**

Con LUCE SPOT

Lumen	70 - 240
Lux a 0,5 m	100 - 400
Luce SPOT	45 lm
Lux a 0,5 m	750
Autonomia max.	10h
Dimensioni	52x163x32 mm
Peso	195 g



N 9160 1240 € 64,00 € 47,⁸⁰

Lampade portatili a LED

Adatte per un'ottima illuminazione di posti di lavoro e per effettuare ispezioni
Corpo rivestito con robusto profilo in gomma antiurto
Ergonomiche e maneggevoli, dotate di LED ad altissima luminosità e di ultima generazione per fornire sempre un'ottima illuminazione dell'ambiente

Mod. LIGHT SLIM - TASCABILE

Luce principale COB LED a 2 step d'intensità

Luce spot a SMD LED

Batteria ricaricabile Li-Poly da 3,7V (1500 mAh) - Tempo di ricarica 2,5h

Con **base con magnete**, gancio girevole, clip da taschino e **snodo per inclinare la lampada fino a 180°**

Fornita **con cavo USB C per la ricarica da 0,5 m**

Lumen step 1 - 2	150 - 400
Autonomia max. step 1 - 2	6h - 2,5h
Luce SPOT	150 lm
Autonomia	6h
Dimensioni LxPxh	61x26x120 mm
Peso	135 g



Con LUCE SPOT



**INCLINABILE A
180°**



N 9160 0400 € 56,00 € 37,⁸⁰

Mod. LIGHT FORM L

Torcia e lampada da lavoro ricaricabile **con base magnetica** per la ricarica e impugnatura ergonomica e confortevole

Luce principale COB LED a 2 step d'intensità

Luce spot SMD LED

Batteria ricaricabile Li-ion da 3,7V (2600 mAh) - Tempo di ricarica 4 h

Con **snodo per inclinare la lampada fino a 180°**, 3 magneti e 2 ganci di sospensione a scomparsa

Fornita **con cavo USB C per la ricarica da 1 m**

Lumen step 1 - 2	150 - 600
Autonomia max. step 1 - 2	8h - 2,5h
Luce SPOT	120 lm
Autonomia	10h
Dimensioni LxPxh	51x33x192 mm
Peso	250 g (senza base)



Con LUCE SPOT



**INCLINABILE A
180°**

**BASE
PER LA
RICARICA**



N 9163 0600 € 72,50 € 49,⁵⁰

Lampade portatili a LED

Adatte per un'ottima illuminazione di posti di lavoro e per effettuare ispezioni

Corpo rivestito con robusto profilo in gomma antiurto

Ergonomiche e maneggevoli, dotate di LED ad altissima luminosità e di ultima generazione per fornire sempre un'ottima illuminazione dell'ambiente

Mod. LIGHT HAND L

Lampada compatta maneggevole e multiuso con funzione torcia

Luce principale COB LED - Luce SPOT SMD LED 400 lumen

Batteria Li-ion da 3,7V (2200 mAh) - Tempo di ricarica 3,5h

Con **snodo per inclinare la lampada fino a 180°**,

3 magneti e 2 ganci di sospensione a scomparsa

Fornita **con caricatore con presa USB e cavo USB**

Con **LUCE SPOT**

Lumen step 1 - 2	120-400
Luce SPOT	400 lm
Autonomia max.	7h
Dimensioni LxPxh	58x45x255 mm
Peso	280 g



INCLINABILE A 180°



N 9163 1000 € 76,00 ~~€ 48,90~~

Mod. LIGHT HAND XS

Compatta e ultra sottile per ispezioni in zone difficili da raggiungere

3 diverse fonti luminose che ne permettono altrettante applicazioni

Batteria Li-ion da 3,7V (700 mAh) - Tempo di ricarica 2,5h

Fornita **con cavo USB**

Luce principale	100 - 200 lm
Luce secondaria	180 lm
Luce SPOT	80 lm
Autonomia max.	4h
Dimensioni LxPxh aperta	17x30x307 mm
Dimensioni LxPxh chiusa	17x30x163 mm
Peso	81 g



Corpo con snodo a 180°



N 9164 1005 € 53,00 ~~€ 33,60~~

Mod. LIGHT HAND L PRO

Lampada compatta, maneggevole e multiuso con funzione torcia

Luce principale COB LED a 3 step d'intensità

Luce spot SMD LED: 200 lumen

Batteria Li-ion da 3,7V (2600 mAh) - Tempo di ricarica 4 h

Con **snodo per inclinare la lampada fino a 180°**, 3 magneti e 2 ganci di sospensione a scomparsa

Fornita **con cavo USB C per la ricarica da 1 m**

Con **LUCE SPOT**

Lumen step 1 - 2 - 3	200 - 400 - 700
Autonomia step 1 - 2 - 3	8h - 4h - 2h
Luce SPOT	200 lm
Autonomia	5h
Dimensioni LxPxh	53x39x260 mm
Peso	385 g



INCLINABILE A 180°



N 9163 1700 € 82,50 ~~€ 55,30~~

Mod. LIGHT HAND ALU

Lampada tascabile, compatta e ultra sottile per ispezioni anche in zone difficili da raggiungere

con impugnatura ergonomica

Corpo robusto in alluminio anodizzato resistente agli urti e alle cadute fino a 2 m e pieghevole a 180° in verticale

3 diverse fonti luminose per molteplici applicazioni

- **luce principale COB LED a 2 step d'intensità**

- **luce secondaria COB LED a 2 step d'intensità**

- **luce spot SMD LED**

Batteria Li-ion da 3,7V (2600 mAh) - Tempo di ricarica 4 h

Dotata di potente magnete alla base dell'impugnatura

Fornita **con cavo USB C per la ricarica da 1 m**

Luce principale step 1 - 2	150 - 800 lm
Autonomia step 1 - 2	2,5h - 8h
Luce secondaria step 1 - 2	120 - 400 lm
Autonomia step 1 - 2	4h - 9h
Luce SPOT	120 lm
Autonomia	8h
Dimensioni LxPxh aperta	33x29x304 mm
Dimensioni LxPxh chiusa	40x29x192 mm
Peso	193 g



INCLINABILE A 180°



N 9165 0800 € 68,50 ~~€ 46,10~~

Lampade da lavoro

Mod. 360° POCKET LIGHT

Lampada compatta e maneggevole, adatta per qualsiasi impiego

Corpo robusto resistente agli urti e **girevole a 360°**

Luce principale COB LED a 2 step d'intensità

Luce spot SMD LED

Batteria ricaricabile Li-ion da 3,7V (2600 mAh) - Tempo di ricarica 2,5 h

Supporto **con rotazione fino a 210°** corredato di magneti posti sul retro ed alla base

Fornita **con cavo USB C per la ricarica da 1 m**

Luce principale step 1 - 2	150 - 600 lm
Autonomia step 1 - 2	8h - 3h
Luce SPOT	250 lm
Autonomia	8h
Dimensioni LxPxh	50x34x117 mm
Peso	180 g



TESTA GIREVOLE A

360°

**SUPPORTO
MAGNETICO**

N 9179 0600 **ABC TOOLS** € 59,50 **€ 39,90**

Lampade da lavoro

Mod. 300° CLIP LIGHT

Lampada ricaricabile **con morsetto a molla** per posizionare la lampada nella posizione ideale

Corpo in gomma termoplastica TPE

Inclinabile con angolo fino a 270° ed orientabile a 300°

Luce COB LED 15W 6500K a 4 step d'intensità

Batteria Li-ion da 3,7V (5200 mAh) - Tempo di ricarica 5 h

Dotata di forte magnete

Con 3 indicatori per il monitoraggio della carica residua e dello stato di avanzamento della ricarica

Fornita **con cavo USB C per la ricarica**

Lumen	1600 (High) - 700 (Mid) - 300 (Low) - 100 (Eco)
Autonomia	3h (High) - 5h (Mid) - 8h (Low) - 24h (Eco)
Dimensioni LxPxh	176x105x95 mm
Peso	625 g



NEW

N 9184 1000 **ABC TOOLS** € 87,50 **€ 53,80**

Mod. LIGHT WORK S

Corpo robusto in ABS con profilo in gomma resistente agli urti

Con **COB LED a 3 step d'intensità**: 100 / 350 / 700 lumen

Batteria Li-ion da 3,7V (2600 mAh) - Tempo di ricarica 4h

Fornita **con cavo USB C e adattatore per la ricarica**

Lumen step 1 - 2 - 3	100 - 350 - 700
Autonomia max.	10h
Dimensioni LxPxh	93x88,5x43 mm
Peso	243 g



Base magnetica con snodo a 360°

N 9180 1000 **ABC TOOLS** € 69,00 **€ 48,40**

Mod. LIGHT WORK M

Corpo robusto in ABS con profilo in gomma resistente agli urti

Con **COB LED a 3 step d'intensità**

Supporto posteriore regolabile, utilizzabile anche gancio o per il fissaggio su treppiede regolabile

Batteria Li-ion da 3,7V (2600 mAh) - Tempo di ricarica 7h

Fornita **con caricatore con presa USB**

Lumen step 1 - 2 - 3	250 - 600 - 1000
Autonomia max.	8h
Dimensioni LxPxh	185x165x47 mm
Peso	750 g



N 9183 1000 **ABC TOOLS** € 129,00 **€ 80,80**

Torçe frontali

Mod. POWER HEAD

La tocia che può essere indossata sul capo o sopra l'elmetto tramite appositi ganci e può essere regolata alla misura desiderata tramite l'elastico in tessuto antiallergico. L'autonomia della batteria ne consente l'utilizzo per coprire un'intera giornata/turno di lavoro. Adatta per un'ottima illuminazione di posti di lavoro e per effettuare ispezioni. Accensione e spegnimento mediante interruttore ON/OFF. Luce principale **COB LED ad alta intensità a 3 step d'intensità**. Batteria Li-ion da 3,7V (2600 mAh) con luce LED per il monitoraggio della carica residua. Tempo di ricarica ca. 4,5h. Fornita **con cavo USB C da 1 m** per la ricarica e 4 ganci per fissaggio sull'elmetto.

Lumen	20 - 295 - 800
Autonomia	60h - 9,5h - 4,5h
Dimensioni torcia	60x41x45 mm
Peso	192 g



Flusso luminoso orientabile verticalmente fino a 72°



N 9170 7000 ~~€ 73,00~~ € 47,⁸⁰

Mod. LIGHT BAND

Adatta per un'ottima illuminazione di posti di lavoro e per effettuare ispezioni. Si indossa sul capo o sopra l'elmetto con facilità grazie allo speciale design della striscia COB LED e può essere regolata alla misura desiderata tramite l'elastico in tessuto antiallergico. Resistente agli urti e alle cadute fino a 2 m. **Luce principale COB LED - Luce SPOT LED - Luce FLOOD COB LED**. Batteria Li-ion da 3,7V (2600 mAh) con luce LED per il monitoraggio della carica residua. Tempo di ricarica ca. 4h. Fornita **con cavo USB C per la ricarica**.

Lumen	200÷700
Luce SPOT	200 lumen
Luce FLOOD	150÷500 lumen
Autonomia max.	8h
Dimensioni	200x235x48 mm
Peso	148 g



ON/OFF con sensore sensibile al movimento della mano



N 9170 6000 ~~€ 59,00~~ € 38,⁷⁰

Mod. LIGHT HEAD

Con **COB LED a 2 step d'intensità**. Si indossa sul capo o sopra l'elmetto, regolabile alla misura desiderata tramite l'elastico in tessuto antiallergico. Frontale inclinabile per un posizionamento ottimale del flusso luminoso. Batteria Li-ion da 3,7V (1500 mAh) - Tempo di ricarica 3h. Fornita **con cavo USB C per la ricarica**.

Lumen	150 - 300
Autonomia max.	4h
Dimensioni torcia	78,5x47x42 mm
Peso	115 g



ON/OFF con sensore sensibile al movimento della mano



N 9170 5000 ~~€ 59,00~~ € 44,⁴⁰

Pinze regolabili per tubi e dadi

In acciaio al cromo-vanadio, forgiato e temperato ad olio

Con **cerniera passante** con doppia guida per un'elevata stabilità e fermo di contrasto sui manici per evitare accidentali schiacciamenti delle dita

Esecuzione brunita, con 9 regolazioni



Lunghezza totale 200 mm	B 2313 7200	ABC	€ 29,80	€ 18,40
Lunghezza totale 250 mm	B 2313 7250	ABC	€ 31,00	€ 19,20
Lunghezza totale 300 mm	B 2313 7300	ABC	€ 46,70	€ 25,80

Ganasce combinate, dentate concave e zigrinate dritte

Autoserranti, nessuno slittamento sul pezzo in lavorazione e minimo impiego di forza
Manici rivestiti in resina termoplastica - Testa pulita

Regolazione automatica dell'apertura direttamente sul pezzo tramite pulsante



Lunghezza totale 150 mm	B 2314 1150	ABC	€ 36,90	€ 21,20
Lunghezza totale 180 mm	B 2314 1180	ABC	€ 38,50	€ 22,40
Lunghezza totale 240 mm	B 2314 1240	ABC	€ 40,00	€ 24,20
Lunghezza totale 300 mm	B 2314 1300	ABC	€ 57,50	€ 33,10
Lunghezza totale 400 mm	B 2314 1400	ABC	€ 100,00	€ 60,90

Giratubi

In acciaio al cromo-vanadio forgiato

Ganasce ulteriormente temperate ad induzione e pulite

Denti contrari al senso di rotazione

Impugnatura con profilo a doppia T - Finemente verniciati a polvere

Con ganasce ad «S» a 45° - DIN 5234 - Forma C - Testa pulita



Per tubi fino a Ø 1/2"	B 2361 0012	ABC	€ 49,40	€ 31,80
Per tubi fino a Ø 1"	B 2361 0001	ABC	€ 48,20	€ 29,80
Per tubi fino a Ø 1 1/2"	B 2361 0112	ABC	€ 69,50	€ 42,70
Per tubi fino a Ø 2"	B 2361 0002	ABC	€ 111,00	€ 68,50

Mod. «Americano» in acciaio forgiato

Ganasce in acciaio temperato

La ganasce mobile è graduata per la preselezione di apertura, quella fissa è intercambiabile



Per tubi fino a Ø 1"	B 2384 0200	ABC	€ 36,60	€ 24,00
Per tubi fino a Ø 1 1/2"	B 2384 0250	ABC	€ 45,60	€ 29,80
Per tubi fino a Ø 2"	B 2384 0300	ABC	€ 52,50	€ 34,20
Per tubi fino a Ø 2"	B 2384 0350	ABC	€ 61,00	€ 39,80
Per tubi fino a Ø 2 1/2"	B 2384 0450	ABC	€ 86,50	€ 56,50
Per tubi fino a Ø 3"	B 2384 0600	ABC	€ 139,00	€ 90,80

Con ganasce a 90° ulteriormente temperate ad induzione e pulite - DIN 5234 - Forma A



Per tubi fino a Ø 1"	B 2363 0001	ABC	€ 48,00	€ 29,60
Per tubi fino a Ø 1 1/2"	B 2363 0112	ABC	€ 64,50	€ 39,70
Per tubi fino a Ø 2"	B 2363 0002	ABC	€ 99,00	€ 60,90

Mod. «Americano»

In lega leggera di alluminio - Ganasce in acciaio temperato

La ganasce mobile è graduata per la preselezione di apertura, quella fissa è intercambiabile
Particolarmente adatti per la loro leggerezza (circa il 40% in meno di quelli in acciaio), per lavori continuati e in luoghi di difficile accesso



Per tubi fino a Ø 2"	B 2386 0350	ABC	€ 88,00	€ 54,10
Per tubi fino a Ø 2 1/2"	B 2386 0450	ABC	€ 107,00	€ 65,80
Per tubi fino a Ø 3"	B 2386 0600	ABC	€ 166,00	€ 102,50
Per tubi fino a Ø 5"	B 2386 0900	ABC	€ 333,00	€ 205,00
Per tubi fino a Ø 6"	B 2386 1200	ABC	€ 640,00	€ 393,00

Con ganasce a 45° - DIN 5234 - Forma B



Per tubi fino a Ø 1"	B 2365 0001	ABC	€ 50,00	€ 30,70
Per tubi fino a Ø 1 1/2"	B 2365 0112	ABC	€ 65,50	€ 40,20
Per tubi fino a Ø 2"	B 2365 0002	ABC	€ 109,00	€ 66,90

Cesoia per tubi di rame

In acciaio speciale indurito - Esecuzione brunita
Per il taglio di tubi sottili in rame fino a Ø 2,5 mm
Impugnatura rivestite in resina sintetica

Per interventi su impianti di climatizzazione e elettrodomestici



Lunghezza totale 140 mm **B 2416 0000** € 12,50 **€ 7,⁷⁰**

Tagliatubi per tubi di rame

Corpo in pressofusione di zinco, verniciatura a fuoco
Adatti anche per ottone, lega leggera, resina dura, PVC, tubi in acciaio a spessore sottile
Con sistema di cambio rapido della rotella senza l'impiego di utensili
Con 1 rotella e 2 rulli di guida
Gr. 3÷25: modello tascabile, adatto per il taglio di tubi di piccole dimensioni in posti di difficile accesso



Per tubi Ø 3÷16 mm	B 2420 1016	€ 18,10	€ 11,²⁰
Per tubi Ø 3÷25 mm	B 2420 1025	€ 21,80	€ 13,⁶⁰
Per tubi Ø 3÷35 mm	B 2420 1035	€ 22,50	€ 13,⁹⁰

Tagliatubi per tubi di acciaio

In acciaio forgiato
Con 1 rotella per acciaio e acciaio inossidabile e 2 rulli di guida
Con sistema di cambio rapido della rotella senza l'impiego di utensili



Per tubi Ø 1/8"÷2" **B 2414 0002** € 140,00 **€ 89,⁵⁰**

Cesoie per tubi di plastica

Corpo in lega di leggera di alluminio
Lama in acciaio inossidabile, durezza ca. 56-58 HRC
Adatte per tagliare tubi e canaline in PVC e CPVC, gomma, resina sintetica, ecc.
Avanzamento lama a cremagliera - Con sbavatore incluso nella lama e fermo di chiusura



Per tubi Ø max. 27 mm	B 2424 1027	€ 39,50	€ 25,¹⁰
Per tubi Ø max. 43 mm	B 2424 1043	€ 53,00	€ 33,⁷⁰
Per tubi Ø max. 63 mm	B 2424 1063	€ 208,00	€ 114,⁹⁰

Frese per sbavare tubi di rame

Con corpo di resina sintetica, con coltelli in acciaio per sbavature interne ed esterne di tubi di rame Ø 3÷42 mm (1 1/2") o leghe leggere da bordare



B 2439 0000 € 14,50 **€ 8,⁹⁰**

Tagliatubi per tubi di plastica

Corpo in materiale plastico rinforzato con unità portalamo in pressofusione di zinco
Lame in acciaio inossidabile - Impugnatura comoda che si adatta alla mano
Adatto per il taglio di:

- tubi in plastica non rinforzati con Ø 20÷50 mm e spessore max. 2,4 mm
- tubi in plastica morbida e con anima in schiuma con Ø 20÷50 mm e spessore max. 3,5 mm
- manicotti di tenuta a circa 2-3 mm dal muro

Con dispositivo di blocco dell'apertura per un trasporto sicuro
Fornito con 2 lame di ricambio



Taglia in modo rapido, pulito e senza bavature tubi in plastica e manicotti



B 2422 5000 € 41,80 **€ 29,⁰⁰**

Corpo in materiale plastico rinforzato con fibra di vetro
Lama reversibile con 2 taglienti in acciaio speciale di alta qualità per cuscinetti a sfere
Rulli di guida autoregolanti scorrevoli su cuscinetti a sfere per un migliore scorrimento e scivolamento sul tubo durante le operazioni di taglio
Taglio netto e pulito, non è necessaria nessuna sbavatura
Taglia anche tubi ad alte temperature e altri tubi in plastica con Ø 32, 40 o 50 mm e spessore fino a 2,4 mm
Lama caricata a molla: esercita la corretta pressione durante il taglio, non necessita regolazione

Per tagliare e smussare tubi di scarico domestici in plastica con Ø max. 50 mm in un'unica operazione



Lunghezza totale 202 mm **B 2422 6050** € 78,00 **€ 54,⁰⁰**

Corpo in pressofusione di magnesio

Impugnatura con morbido riporto in gomma antiscivolo - Avanzamento lama a cremagliera
Lama in acciaio inossidabile rivestita al Teflon, a cambio rapido
Per il taglio preciso e senza sbavature, anche con una sola mano, di tubi in PVC, PP, PE, PEX, PPR, PVDF, MLP/MSR, VPE, CPVC con Ø max. 63 mm
Zona di appoggio del tubo regolabile per adattarsi a tubi con Ø fino a 50 mm



Lunghezza totale 280 mm **B 2424 2563** € 125,00 **€ 75,⁸⁰**

Tenaglie per ferraioli e cementisti

In acciaio speciale bonificato, forgiato e temperato ad olio - DIN ISO 9242

Taglienti temperati ad induzione - Manici fosfatati neri - Testa pulita

Lunghezza totale 200 mm	B 1907 0200		€ 19,80	€ 11,40
Lunghezza totale 220 mm	B 1907 0220		€ 21,70	€ 12,30
Lunghezza totale 250 mm	B 1907 0250		€ 23,20	€ 13,30
Lunghezza totale 280 mm	B 1907 0280		€ 27,10	€ 15,40



Serie di punte per calcestruzzo e pietrame

In acciaio al nichel-cromo-molibdeno, con taglienti in metallo duro - ISO 5468

Per impiego su trapani a rotazione e percussione
Scanalatura per una migliore espulsione dei detriti di foratura

Con taglienti diritti, testa rinforzata e affilatura asimmetrica ad "S" per effettuare fori di precisione e con un ottimale scarico dei detriti di foratura - Gambo cilindrico

Fornite in astuccio di plastica

Composta da punte Ø × lunghezza
4×45 - 5×50 - 6×60 - 8×80 - 10×80 mm



B 3630 8005 € 19,40 € 12,50

In acciaio con placchetta in metallo duro - ISO 5468

Per impiego su trapani a rotazione e percussione

Scanalatura per una migliore espulsione dei detriti di foratura

Con taglienti diritti, testa rinforzata e affilatura asimmetrica ad "S" per effettuare fori di precisione e con un ottimale scarico dei detriti di foratura
Gambo cilindrico



Composte da punte Ø × lunghezza

4×45 - 5×50 - 6×60 -
8×80 - 10×80 mm

4×45 - 5×50 - 6×80 (2 pz.) -
8×80 - 10×80 - 12×90 mm

B 3630 7005 € 29,70 € 18,90

B 3630 7007 € 52,00 € 33,20

Con taglienti in metallo duro - DIN 8039 - ISO 5468

Gambo cilindrico

Angolo di affilatura 130°

Esecuzione satinata con

rivestimento al carbonio

Adatte anche per marmo,

muratura, argilla espansa, ecc.

Astuccio in materiale plastico



Ø 4-5-6-8-10 mm B 3644 7005 € 7,75 € 4,90

Ø 3-4-5-6-7-8-9-10 mm B 3644 7007 € 13,20 € 8,50

Serie di punte per martelli perforatori/tassellatori

In acciaio al nichel-cromo-molibdeno,
temperato

ISO 5468

Con placchetta in metallo duro con punta

autocentrante, per forature di alta precisione

Attacco SDS-plus - Ø 10 mm

Scanalatura con spirale a gradini ad elevato grado

di durezza, resistenza alla rottura e durata, studiata

appositamente per effettuare fori puliti con alta

velocità di foratura con scarico ottimale dei detriti

Adatte per muratura, pietra naturale e artificiale,

cemento armato

In cassetta in ABS antiurto



Composta da punte Ø × lunghezza
5×110 - 6×110 - 6×160 - 8×160 - 10×160 mm

B 3632 7005 € 32,50 € 20,90

Flessometri

Con nastro di acciaio smaltato - Classe II

Ritorno automatico

Scatola in resina sintetica **rivestita con gomma antiscivolo**, con impressa la misura della base di appoggio

Con **fermo a pulsante** per estrarre il nastro, bloccarlo e rilasciarlo e clip in metallo



Nastro 2 m x 16 mm	H 5070 0002	ABC TOOLS	€ 5,60	€ 3, ⁶⁰
Nastro 3 m x 16 mm	H 5070 0003	ABC TOOLS	€ 5,90	€ 3, ⁷⁰
Nastro 5 m x 25 mm	H 5070 0005	ABC TOOLS	€ 10,60	€ 4, ⁹⁰
Nastro 8 m x 32 mm	H 5070 0008	ABC TOOLS	€ 20,00	€ 12, ⁴⁰
Nastro 8 m x 25 mm	H 5070 0825	ABC TOOLS	€ 15,30	€ 9, ⁷⁰
Nastro 10 m x 25 mm	H 5070 0010	ABC TOOLS	€ 23,00	€ 14, ²⁰

Nastro di acciaio smaltato - Classe II - Ritorno automatico

Scatola in resina sintetica rivestita con gomma antiscivolo, con impressa la misura della base di appoggio

**CURSORE PER
RIAVVOLGIMENTO
CONTROLLATO
DEL NASTRO**



Nastro 3 m x 16 mm	H 5070 5003	ABC TOOLS	€ 6,50	€ 4, ¹⁰
Nastro 5 m x 25 mm	H 5070 5005	ABC TOOLS	€ 11,70	€ 7, ³⁰
Nastro 8 m x 25 mm	H 5070 5008	ABC TOOLS	€ 19,60	€ 12, ³⁰
Nastro 10 m x 25 mm	H 5070 5010	ABC TOOLS	€ 23,30	€ 14, ²⁰

Metri snodati

In legno di faggio

Bianco con **numerazione nera e decimali in rosso**

Con molle in materiale plastico, rivetti passanti e ribaditi

Scala dei gradi sul giunto della prima stecca

A **10 stecche** - Larghezza 16 mm - Spessore 3 mm



**Scala dei gradi
sul giunto della
prima stecca**



Lunghezza 2 m	H 5028 0000	ABC TOOLS	€ 7,90	€ 5, ⁹⁰
---------------	-------------	-----------	--------	--------------------

Livelle di duralluminio

In profilato tubolare da 50x22 mm - Precisione ±1 mm/m

Con 2 bolle ad effetto lenticolare



Lunghezza totale 300 mm	H 5158 0300	ABC TOOLS	€ 18,30	€ 11, ⁷⁰
Lunghezza totale 400 mm	H 5158 0400	ABC TOOLS	€ 20,20	€ 13, ²⁰
Lunghezza totale 500 mm	H 5158 0500	ABC TOOLS	€ 22,50	€ 14, ⁵⁰
Lunghezza totale 600 mm	H 5158 0600	ABC TOOLS	€ 24,60	€ 15, ⁹⁰
Lunghezza totale 800 mm	H 5158 0800	ABC TOOLS	€ 27,90	€ 17, ⁹⁰
Lunghezza totale 1000 mm	H 5158 1000	ABC TOOLS	€ 31,40	€ 20, ²⁰

In profilato tubolare da 50x22 mm - Precisione ±1 mm/m

Con base magnetica e 2 bolle ad effetto lenticolare



Con base magnetica				
Lunghezza totale 300 mm	H 5158 1300	ABC TOOLS	€ 27,80	€ 17, ⁹⁰
Lunghezza totale 400 mm	H 5158 1400	ABC TOOLS	€ 28,50	€ 18, ⁴⁰
Lunghezza totale 500 mm	H 5158 1500	ABC TOOLS	€ 35,40	€ 22, ⁷⁰
Lunghezza totale 600 mm	H 5158 1600	ABC TOOLS	€ 35,30	€ 22, ⁵⁰
Lunghezza totale 800 mm	H 5158 1800	ABC TOOLS	€ 41,00	€ 25, ⁹⁰

Livella tascabile

In resina sintetica ABS, con bolla protetta in corpo trasparente infrangibile

Adatta per muratori, carpentieri

Con una bolla orizzontale ed una verticale



LxPxh 100x35x13 mm	H 5143 0000	ABC TOOLS	€ 7,40	€ 5, ⁶⁰
--------------------	-------------	-----------	--------	--------------------

Misuratore laser di distanze

Di alta precisione

Impiego semplice tramite tastiera con pittogrammi ben visibili e intuitivi della funzione

Raggio laser Classe 2 con frequenza 635 nm - IEC 60825-1

Corpo in robusto ABS con profilo in gomma

Ampio display LCD a più righe, retroilluminato - Spegnimento automatico

Forniti con cavo USB e adattatore per la ricarica

Campo di misura	100 m
Precisione	± 5 mm
Unità di misura	m / ft / in
Funzioni	Addizione/sottrazione, Pitagora, area, volume
N° misure richiamabili	20
Alimentazione	2 AAA (incluse)
Dimensioni	56x120x27 mm
Peso	110 g



Lunghezza 2 m	H 5103 7000	ABC TOOLS	€ 161,00	€ 98, ⁸⁰
---------------	-------------	-----------	----------	---------------------

Calibri a corsoio

In acciaio inossidabile temprato - INOX

Scala e nonio cromati opachi

Becchi superiori per interni ed asta per misurazioni di profondità di precisione

Con bloccaggio a leva e corsoio monoblocco composto

Graduazione in mm e pollici

Senza numero di identificazione individuale

Controllati e collaudati singolarmente

Forniti con custodia



$\frac{1}{20}$ di mm (0,05 mm) e $\frac{1}{128}$ "

DIN 862

Campo di misura 150 mm	H 4207 0150	ABC TOOLS	€ 25,00	€ 17,90
Campo di misura 200 mm	H 4207 0200	ABC TOOLS	€ 37,00	€ 22,70

Calibro a corsoio digitale

In acciaio inossidabile temprato

Massima precisione di misura anche alle velocità di scorrimento più elevate

Becchi con punte per misurare piccole gole e cave

Funzioni ZERO, mm/inch - Spegnimento automatico

Con bloccaggio a vite e numero di identificazione individuale

Controllati e collaudati singolarmente - Forniti con custodia



Display LCD con 5 cifre altezza 16 mm

$\frac{1}{100}$ di mm (0,01 mm) - .0005 pollici

Batteria CR2032
DIN 862

Campo di misura 150 mm	H 4215 3150	JUWEL	€ 90,00	€ 49,20
------------------------	-------------	-------	---------	---------

Micrometro

Superfici di contatto in metallo duro accuratamente lappate e superfinite con parallelismo e planarità perfetti

Arco cromato opaco con guancialetti termoisolanti

Stelo in acciaio temperato Ø 6,5 mm

Tamburo e bussola cromati opachi Ø 18 mm

Frizione a cricchetto.

Bloccaggio dell'asta tramite levetta

Controllati e collaudati singolarmente

Forniti con custodia, certificato di conformità e numero di identificazione individuale



$\frac{1}{100}$ di mm (0,01 mm)

DIN 863

Campo di misura 0÷25 mm	H 4324 1025	JUWEL	€ 59,50	€ 29,50
-------------------------	-------------	-------	---------	---------

Micrometro digitale

Superfici di contatto in metallo duro riportato

Funzioni: ON/OFF, SET, ABS/INC per conversione tra misurazione assoluta e relativa e UNIT per conversione mm/inch

Arco verniciato con guancialetti termoisolanti - Ampio display a 5 cifre altezza 7,5 mm

Stelo in acciaio temperato Ø 6,5 mm - Forza di misura 5÷10 N

Frizione sensitiva interna

Bloccaggio dell'asta tramite levetta

Controllati e collaudati singolarmente

Fornito con custodia, certificato di conformità e numero di identificazione individuale



$\frac{1}{100}$ di mm (0,01 mm)

Batteria SR44
DIN 863

Campo di misura 0÷25 mm	H 4326 3025	JUWEL	€ 180,00	€ 110,50
-------------------------	-------------	-------	----------	----------

Comparatori

Quadrante Ø 58 mm, girevole con 2 lancette, indici di tolleranza e doppia numerazione inversa

Ogni giro della lancetta principale corrisponde ad uno spostamento di 1 mm

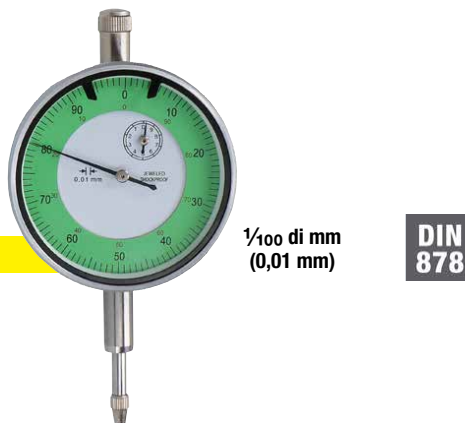

ANTIURTO

$\frac{1}{100}$ di mm (0,01 mm)

DIN 878

Campo di misura 10 mm	H 4480 7000	ABC TOOLS	€ 87,50	€ 53,70
-----------------------	-------------	-----------	---------	---------

Con tastatore verticale, fondello piano e cassa in metallo

Gambo per l'attacco Ø 8 mm h6

Forniti in astuccio con numero di identificazione individuale



$\frac{1}{100}$ di mm (0,01 mm)

DIN 878

Campo di misura 10 mm	H 4481 0000	ABC TOOLS	€ 62,00	€ 38,00
-----------------------	-------------	-----------	---------	---------

Spessimetri

Indicazione dello spessore delle lame in mm e pollici

Con lame lunghezza 100 mm, in acciaio speciale temperato



8 lame spessore 0,05 - 0,10 - 0,15 - 0,20 - 0,25 - 0,30 - 0,40 - 0,50 mm

13 lame spessore 0,05 - 0,10 - 0,15 - 0,20 - 0,25 - 0,30 - 0,40 - 0,50 - 0,60 - 0,70 - 0,80 - 0,90 - 1,00 mm

20 lame spessore 0,05 - 0,10 - 0,15 - 0,20 - 0,25 - 0,30 - 0,35 - 0,40 - 0,45 - 0,50 - 0,55 - 0,60 - 0,65 - 0,70 - 0,75 - 0,80 - 0,85 - 0,90 - 0,95 - 1,00 mm

N° lame 8	H 4729 2008		€ 4,70	€ 2, ⁹⁵
N° lame 13	H 4729 2013		€ 6,60	€ 4, ³⁰
N° lame 20	H 4729 2020		€ 11,50	€ 7, ¹⁰

Con lame lunghezza 100 mm, in acciaio inossidabile

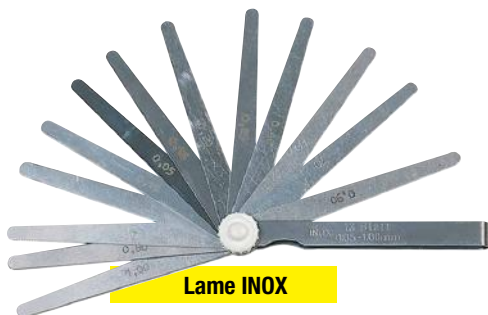

Lame INOX

13 lame spessore 0,05 - 0,10 - 0,15 - 0,20 - 0,25 - 0,30 - 0,40 - 0,50 - 0,60 - 0,70 - 0,80 - 0,90 - 1,00 mm

20 lame spessore 0,05 - 0,10 - 0,15 - 0,20 - 0,25 - 0,30 - 0,35 - 0,40 - 0,45 - 0,50 - 0,55 - 0,60 - 0,65 - 0,70 - 0,75 - 0,80 - 0,85 - 0,90 - 0,95 - 1,00 mm

N° lame 13	H 4729 5013		€ 14,50	€ 8, ⁹⁵
N° lame 20	H 4729 5020		€ 21,80	€ 13, ⁶⁰

Con lame lunghezza 300 mm, in acciaio speciale temperato
Completati di anello di tenuta

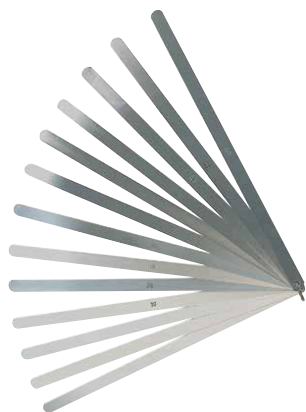

8 lame spessore 0,05 - 0,10 - 0,15 - 0,20 - 0,25 - 0,30 - 0,40 - 0,50 mm

13 lame spessore 0,05 - 0,10 - 0,15 - 0,20 - 0,25 - 0,30 - 0,40 - 0,50 - 0,60 - 0,70 - 0,80 - 0,90 - 1,00 mm

20 lame spessore 0,05 - 0,10 - 0,15 - 0,20 - 0,25 - 0,30 - 0,35 - 0,40 - 0,45 - 0,50 - 0,55 - 0,60 - 0,65 - 0,70 - 0,75 - 0,80 - 0,85 - 0,90 - 0,95 - 1,00 mm

N° lame 8	H 4736 1008		€ 17,30	€ 10, ⁹⁰
N° lame 13	H 4736 1013		€ 18,20	€ 11, ⁴⁰
N° lame 20	H 4736 1020		€ 25,60	€ 15, ⁹⁰

Assortimento di blocchetti di riscontro pianparalleli

Con blocchetti in acciaio speciale, stabilizzato, ad alta resistenza all'usura

Superfici superfinite con lappatura speculare

Adatti per impiego in officina, l'azzeramento e la taratura di strumenti di misura come calibri, micrometri, ecc.

A richiesta si possono fornire con certificato Accredia o DK

In cassetta di legno

Dimensioni LxPxh 190x130x50 mm

Composizione

Dimensioni	Progressione	N° blocchetti
1,005 mm	—	1
1,01 ÷ 1,0	0,01 mm	10
1,1 ÷ 1,9 mm	0,1 mm	9
2 ÷ 10 mm	1 mm	9
20 - 30 - 50 mm	—	3

DIN EN ISO 3650

GRADO DI PRECISIONE II



Con 32 blocchetti	H 4530 2032		€ 286,00	€ 183, ⁰⁰
-------------------	--------------------	--	----------	----------------------

Lenti di ingrandimento tascabili

Con 1 lente aplanatica in vetro silicato

Custodia in materiale plastico resistente ai graffi



Ingrandimenti 6x	H 5382 1006		€ 68,50	€ 42, ²⁰
Ingrandimenti 10x	H 5382 1010		€ 82,00	€ 50, ⁴⁰
Ingrandimenti 15x	H 5382 1015		€ 93,50	€ 57, ⁵⁰
Ingrandimenti 20x	H 5382 1020		€ 99,00	€ 60, ⁹⁰

Squadre in acciaio a 90° per carpenteria metallica

In acciaio normalizzato, con bordi e facce pulite



Lato maggiore 100 mm	H 5215 0100	ABC TOOLS	€ 10,00	€ 6, ²⁰
Lato maggiore 150 mm	H 5215 0150	ABC TOOLS	€ 11,80	€ 7, ⁴⁰
Lato maggiore 200 mm	H 5215 0200	ABC TOOLS	€ 15,00	€ 9, ³⁰
Lato maggiore 250 mm	H 5215 0250	ABC TOOLS	€ 16,30	€ 10, ¹⁰
Lato maggiore 300 mm	H 5215 0300	ABC TOOLS	€ 19,30	€ 12, ⁰⁰
Lato maggiore 400 mm	H 5215 0400	ABC TOOLS	€ 24,70	€ 15, ³⁰
Lato maggiore 500 mm	H 5215 0500	ABC TOOLS	€ 29,00	€ 17, ⁹⁰
Lato maggiore 600 mm	H 5215 0600	ABC TOOLS	€ 35,80	€ 22, ⁰⁰
Lato maggiore 750 mm	H 5215 0750	ABC TOOLS	€ 91,00	€ 55, ⁹⁰
Lato maggiore 1000 mm	H 5215 1000	ABC TOOLS	€ 113,00	€ 69, ⁸⁰
Lato maggiore 100 mm	H 5217 0100	ABC TOOLS	€ 17,30	€ 10, ⁷⁰
Lato maggiore 150 mm	H 5217 0150	ABC TOOLS	€ 19,80	€ 12, ³⁰
Lato maggiore 200 mm	H 5217 0200	ABC TOOLS	€ 27,10	€ 16, ⁸⁰
Lato maggiore 250 mm	H 5217 0250	ABC TOOLS	€ 31,40	€ 19, ⁴⁰
Lato maggiore 300 mm	H 5217 0300	ABC TOOLS	€ 40,40	€ 25, ⁰⁰
Lato maggiore 400 mm	H 5217 0400	ABC TOOLS	€ 46,70	€ 28, ⁸⁰
Lato maggiore 500 mm	H 5217 0500	ABC TOOLS	€ 68,50	€ 42, ²⁰
Lato maggiore 600 mm	H 5217 0600	ABC TOOLS	€ 86,00	€ 52, ⁸⁰
Lato maggiore 750 mm	H 5217 0750	ABC TOOLS	€ 138,00	€ 84, ⁸⁰
Lato maggiore 1000 mm	H 5217 1000	ABC TOOLS	€ 190,00	€ 117, ⁰⁰

Termometro a infrarossi

Per rilevazione rapida di temperature in impianti industriali, di riscaldamento, ventilazione e condizionamento (HVAC/R), protezione antincendio, automotive, controllo qualità e misura di temperature di superfici
Secondo norme EN 61010-1 - EN 62825-1

Ad infrarossi con puntatore laser classe 2 frequenza 630-670 nm

Con display LCD retroilluminato

Spegnimento automatico

Forniti con batteria

Tascabile con torcia a LED bianco e clip da taschino

Campo di misura	-20°C ÷ 500°C
	-4°F ÷ 932°F
Precisione	±1°C / ±2°F
Tempo di risposta	500 ms
Rapporto distanza punto	10:1
Alimentazione	2 AAA da 1,5V (incluse)
Autonomia	20h
Dimensioni LxPxh	143x99x47 mm
Peso ca.	160 g

H 5412 0000

€ 84,00

€ 56,⁶⁰

Squadre in acciaio, a 90°

In acciaio normalizzato

Bordi e facce rettificati di precisione con finiture accurate

Con base a cappello



Lato maggiore 100 mm	H 5191 0100	ABC TOOLS	€ 20,80	€ 13, ⁴⁰
Lato maggiore 150 mm	H 5191 0150	ABC TOOLS	€ 26,80	€ 17, ³⁰
Lato maggiore 200 mm	H 5191 0200	ABC TOOLS	€ 31,50	€ 22, ⁰⁰
Lato maggiore 250 mm	H 5191 0250	ABC TOOLS	€ 46,80	€ 31, ⁵⁰
Lato maggiore 300 mm	H 5191 0300	ABC TOOLS	€ 55,50	€ 37, ⁹⁰
Lato maggiore 400 mm	H 5191 0400	ABC TOOLS	€ 106,00	€ 71, ²⁰

Righelli flessibili graduati

In acciaio inossidabile - INOX

Esecuzione cromata opaca, antiriflesso

Graduazione su una faccia millimetri e 1/2 millimetri, sull'altra millimetri e pollici

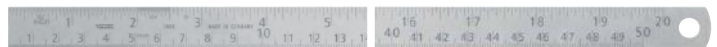

Lunghezza totale 100 mm	H 4880 0100	ABC TOOLS	€ 7,30	€ 4, ²⁰
Lunghezza totale 150 mm	H 4880 0150	ABC TOOLS	€ 7,55	€ 4, ³⁰
Lunghezza totale 200 mm	H 4880 0200	ABC TOOLS	€ 8,05	€ 4, ⁶⁰
Lunghezza totale 250 mm	H 4880 0250	ABC TOOLS	€ 8,10	€ 4, ⁷⁰
Lunghezza totale 300 mm	H 4880 0300	ABC TOOLS	€ 8,80	€ 5, ¹⁰
Lunghezza totale 500 mm	H 4880 0500	ABC TOOLS	€ 16,50	€ 9, ⁸⁰
Lunghezza totale 1000 mm	H 4880 1000	ABC TOOLS	€ 35,50	€ 22, ³⁰



Telecamera d'ispezione

Con cavo semiflessibile da 0,9 m con sonda integrata con lente Ø 5,2 mm e luce a LED con luminosità regolabile

Monitor RGB LCD 4,3" con risoluzione 480x272

Funzione **FLIP e MIRROR** per ruotare e/o specchiare l'immagine

Formato file: JPEG (foto), AVI (video)

Supporta schede SD da 2GB a 32 GB

Sonda impermeabile fino a 1 m di profondità

In custodia da trasporto con scheda SD da 32GB

Risoluzione immagine/video	1024x576 pixel
Zoom	2x
Campo visivo (FOV)	66°
Ø sonda	5,2 mm
Lunghezza sonda	900 mm
Temperatura di impiego	-10C° ÷ +50C°
Dimensioni	150x85x30 mm
Alimentazione	4 batterie AA da 1,5 V

Fornita con:

- 1 gancio,
- 1 magnete
- 1 specchio



CE
IP
67



H 5426 0000 € 246,00 **€ 149,00**

Telecamera d'ispezione

Telecamera endoscopio OTG (On-The-Go) per cellulari compatibile con sistemi operativi IOS e Android

Campo visivo (FOV) 70° - Distanza focale 40-100 mm

Con 8 luci LED bianche regolabili

Formato file: JPEG (foto), AVI (video)

Sistemi operativi supportati: IOS10.0+ / ANDROID 6.0+

Risoluzione immagini/video	1080x720 pixel
Frame rate	25 FPS
Risoluzione fotocamera	2 MP
Ø sonda	8 mm
Lunghezza sonda	1000 mm
Temperatura di impiego	-10C° ÷ +80C°

Fornita con:

- 2 adattatori da USC-C a micro-USB e Lightning e
- 1 gancio,
- 1 dispositivo di fissaggio,
- 1 magnete
- 1 specchio



Sonda Ø 8 mm

Cellulare non
incluso



H 5425 9000 € 39,90 **€ 25,90**

Fonometro

Per la misura del livello sonoro in ambienti di lavoro come officine, magazzini ed uffici e controllo della rumorosità di macchine utensili, macchine per ufficio, ecc.

Indicato anche per controllare impianti di ventilazione, climatizzazione, antincendio, di allarme, ecc.

Rileva in conformità con le norme di sicurezza, la frequenza A e C con indicazione diretta in dB

Display LCD retroilluminato, a 4 cifre di facile lettura

Funzioni:

- selettore per impostare i tempi di risposta FAST (a 125 m/s) e SLOW (a 1 sec),
- registrazione dei valori MIN/MAX
- mantenimento dati HOLD

Con microfono integrato

Fornito con custodia per strumento ed accessori

Campo di misura	A da 30÷130 dB C da 35÷130 dB
Risoluzione	0,1 dB
Precisione	±1,5 dB
Intervallo di frequenza	da 30 a 8 KHz
Alimentazione	4 batterie AAA da 1,5V
Peso	222 g
Dimensioni	193x60x29 mm



CE

H 5416 6000 € 250,00 **€ 152,00**

Multimetri digitali

Conformi alle normative EN 61010 - IEC 61010 - Forniti con puntali amovibili

Modello tascabile

Con funzione VoltTect™ e comando a pulsanti one-touch AutoTect™ per selezionare in automatico tra misure di tensione AC, DC o resistenza

Con puntali fissi

Range tensione AC	200 - 600V (±1%+3)
Range tensione DC	200m - 600V (±0,7%+2)
Range corrente AC	0,1μ - 10 (±3%+10) A
Range corrente DC	0,1μ - 10 (±2%+10) A
Resistenza	200 - 20M (±1%+5) Ω
Test diodi	2,7V F
Test batterie	SI



H 5433 6000

€ 95,70

€ 64,³⁰

Adatto per interventi semplici in abitazioni

residenziali, su pannelli elettrici, per diagnostiche e riparazioni su autoveicoli, elettrodomestici, prese di corrente, ecc.

Con funzione di sicurezza per il rilevamento di tensioni pericolose senza contatto

Range tensione AC	0,1 m - 400V (±1%+3)
Range tensione DC	0,1m - 600V (±0,5%+5) V
Range corrente AC	0,1μ - 10 (±0,8%+2) A
Range corrente DC	0,1μ - 10 (±1,5%+2) A
Resistenza	0,1 - 40M (±1%+5) Ω
Capacità	40n - 100μ (±3%+5) F
Frequenza	5 - 5M (±0,5%+2) Hz
Test diodi	SI



H 5429 2000

€ 117,60

€ 77,⁹⁰

Multimetri digitali a pinza

Secondo norme EN 61010

Corpo in materiale plastico - Con funzione test di continuità e test diodi

Per corrente AC e DC fino a 600A con funzione a vero RMS

Con range automatico, data hold, cicalino di continuità, test diodi, frequenza, peak hold, spegnimento automatico, protezione sovraccarico e indicazione batteria esaurita

Apertura ganasce 40 mm

Display LCD a 3 ¾ cifre (3999 lettura max.) - Alimentazione tramite batteria da 9V (inclusa)

Dimensioni LxPxh 76x39x228 mm - Peso 460 g

Fornito in borsa da trasporto con cavi

Display LCD con **istogramma analogico**

Con rilevazione sovraccarico, corrente di spunto e data hold

A spegnimento automatico

Range tensione AC	4 - 600 (±1,5%) V
Range tensione DC	400m - 600 (±1,2%) V
Range corrente	AC/DC 40 - 600 (±1,5%) A
Resistenza	400 - 40M (±0,8%-2%) Ω
Frequenza	10 - 100k (±0,5%+4) Hz
Capacità	500n - 3000μ (±3,5%+6) F
Apertura ganasce	26 mm
Range automatico	SI



H 5440 1000

AMPROBE € 218,00

€ 138,⁰⁰

Per corrente AC e DC fino a 600A con funzione a vero RMS

Con range automatico, data hold, cicalino di continuità, test diodi, frequenza, peak hold, spegnimento automatico, protezione sovraccarico e indicazione batteria esaurita

Apertura ganasce 40 mm

Display LCD a 3 ¾ cifre (3999 lettura max.) - Alimentazione tramite batteria da 9V (inclusa)

Dimensioni LxPxh 76x39x228 mm - Peso 460 g

Fornito in borsa da trasporto con cavi

Con **funzione a vero RMS**

Range tensione AC	400 - 600V (±1,2%) V
Range tensione DC	1000 (±0,8%) V
Range corrente	AC/DC 400 - 600 (±2,0%) A
Resistenza	60M (±2,0%) Ω
Frequenza	1k - 10k (±0,3%) Hz
Capacità	10n - 100m (±0,3%+6 digit) F
Apertura ganasce	40 mm
Range automatico	SI



H 5440 3000

€ 339,00

€ 215,⁰⁰





IL CATALOGO ABC UN'OFFER

A

UTENSILI MANUALI 1

- A0 - Giraviti
- A1 - Cercafase
- A2 - Utensili prensili
- A3 - Utensili per elettrotecnica
- A4 - Giraviti prensili, automatici ed a percussione
- A5 - Inserti per viti (bits)
- A6 - Chiavi dinamometriche
- A7 - Moltiplicatori di forza
- A8 - Chiavi
- A9 - Chiavi a bussola e accessori

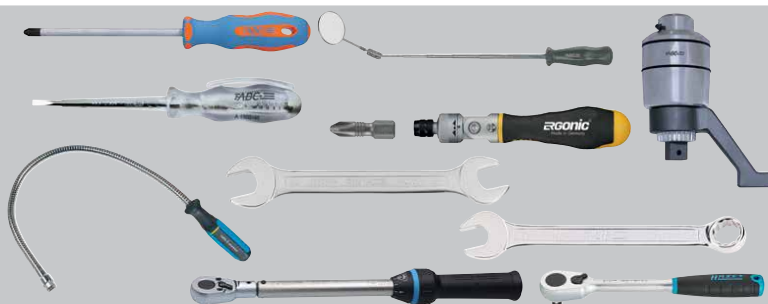

B

UTENSILI MANUALI 2

- B0 - Pinzette, pinze per elettronica, universali ed a morsetto
- B1 - Tronchesi
- B2 - Tagliabulloni, tenaglie
- B3 - Rivettatrici, roditrici, cesoie per lamiera
- B4 - Cesoie a leva, punzonatrici, cesoie per funi
- B5 - Cesoie, coltelli e forbici per cavi elettrici, passacavi
- B6 - Spelacavi, pinze per capicorda, terminali
- B7 - Prodotti per idraulica
- B8 - Prodotti per edilizia
- B9 - Prodotti per la lavorazione del legno



C

UTENSILI MANUALI 3

- C0 - Utensili per autoriparazione
- C1 - Spaccadadi, estrattori
- C2 - Martelli, mazzuole, mazze
- C3 - Martelli per carrozzieri
- C4 - Scalpelli, bulini, cacciaspine
- C5 - Fustelle, punteruoli, tagliadischi
- C6 - Forbici, cesoie, coltelli, raschietti, tagliavetri, ventose
- C7 - Graffatrici, pistole per colla



D

LIME - SEGHE - ABRASIVI

- D0 - Lime, raspe, lime diamantate
- D1 - Seghette, archetti
- D2 - Seghe a tazza, foralamiere, seghetti alternativi
- D3 - Spazzole a mano, spazzole rotative
- D4 - Frese rotative
- D5 - Mole abrasive con gambo, abrasivi
- D6 - Lime abrasive, pietre per affilare utensili
- D7 - Mole abrasive, dischi diamantati
- D8 - Apparecchi ravnivamole, ravnivatori a diamante



E

UTENSILI ELETTRICI - UTENSILI AD ARIA COMPRESSA

- E0 - Utensili a batteria ed elettrici BOSCH
- E1 - Smerigliatrici da banco
- E2 - Avvolgicavi
- E3 - Utensili elettrici
- E4 - Accessori per utensili elettrici, rilevatori di metalli
- E5 - Mandrini per trapani
- E6 - Utensili ad aria compressa
- E7 - Attacchi rapidi, tubi per aria, filtri, bilanciatori



F

UTENSILI DA TAGLIO

- F0 - Utensili da tornio e barrette
- F1 - Punte
- F2 - Alesatori, alesatori a grande espansione
- F3 - Sbavatori, svasatori
- F4 - Maschi per filettare, filiere
- F5 - Assortimenti per filettare, accessori
- F6 - Frese
- F7 - Seghe circolari, alternative ed a nastro
- F8 - Sbavatori, raschietti per metalli



TA COMPLETA PENSATA PER VOI

UTENSILI ED ACCESSORI PER MACCHINE UTENSILI

- G0 - Bussole per mascheraggio
- G1 - Mandrini autocentranti
- G2 - Attacchi con codolo conico, bussole di riduzione e pulitori per attacchi
- G3 - Contropunte rotanti
- G4 - Morse per macchine
- G5 - Fissaggio rapido, staffaggio
- G6 - Tubi snodabili per lubrificazione
- G7 - Godroni
- G8 - Tastatori tridimensionali, mandrini flottanti, mandrineria per macchine



STRUMENTI DI MISURA E CONTROLLO

- H0 - Calibri
- H1 - Micrometri
- H2 - Alesametri, comparatori, misuratori di spessore, supporti
- H3 - Blocchetti di riscontro, contafiletti, spessimetri
- H4 - Goniometri, compassi, punte per tracciare, truschini, piani di riscontro
- H5 - Righe, righelli, metri, flessometri, rotelle
- H6 - Livelle, apparecchiature laser, squadre
- H7 - Contagiri, contapezzi, contacolpi, cronometri
- H8 - Lenti di ingrandimento, durometri, dinamometri, bilance
- H9 - Strumenti per controllo ambiente



MARCATURA - SALDATURA - INGRASSAGGIO

- K0 - Stampi e punzoni
- K1 - Penne ad acido ed elettriche, marcatura
- K2 - Saldatrici, elettrodi, portaelettrodi, accessori
- K3 - Apparecchiature per Gas propano
- K4 - Termosoffiatori, saldatori elettrici, accessori
- K5 - Spray professionali
- K6 - Siringhe per grasso, ingrassatori
- K7 - Oliatori, contenitori, imbuto
- K8 - Adesivi, sigillanti, grassi lubrificanti
- K9 - Prodotti autoadesivi



FISSAGGIO - SOLLEVAMENTO - COMPONENTI PER IL MONTAGGIO

- L0 - Moschettoni, tenditori, grilli, ganci
- L1 - Morsetti, morse
- L2 - Binde, martinetti
- L3 - Taglie, argani, paranchi, sistemi di ancoraggio
- L4 - Grani filettati, perni
- L5 - O-rings, spine elastiche, molle a tazza
- L6 - Serragiunti
- L7 - Fascette
- L8 - Magneti

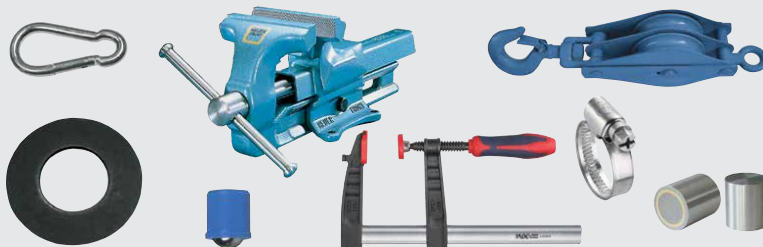

PRODOTTI PER LA SICUREZZA, PROTEZIONE ED ANTINFORTUNISTICA

- M0 - Scarpe di sicurezza, indumenti da lavoro, guanti, grembiati
- M1 - Emetti, cinture di sicurezza
- M2 - Occhiali
- M3 - Schermi e maschere per saldatori
- M4 - Maschere, cuffie antirumore
- M5 - Utensili da taglio di sicurezza
- M6 - Utensili ad alto isolamento
- M7 - Utensili antiscintilla
- M8 - Utensili in acciaio inossidabile



CONTENITORI ED ARREDAMENTI INDUSTRIALI

- N0 - Contenitori per utensili e carrelli
- N1 - Assortimenti completi di utensili
- N2 - Cassettiere
- N3 - Banchi da lavoro
- N4 - Carrelli
- N5 - Armadi per macchine e controllo numerico
- N6 - Scaffalature e scaffali componibili
- N7 - Contenitori ed armadi vari
- N8 - Attrezzature per officina



RICHIEDI IL CATALOGO 57



ABC Tools S.p.A.
02 251111.1
abctools.it

ABC TOOLS
UTENSILI PER PROFESSIONISTI DAL 1913



SEMPRE A VOSTRA DISPOSIZIONE



SERVIZI COMMERCIALI

Il nostro team è a vostra disposizione per rispondere a qualunque esigenza riguardo i nostri servizi, i prodotti e per fornire assistenza.



CONSULENZE TECNICHE

Soluzioni e approfondimenti con tecnici qualificati in merito al funzionamento dei nostri prodotti. Vi aiutiamo a trovare sempre il giusto utensile.



SERVIZI POST- VENDITA

Qualcosa non è andato come speravate ma il vostro ordine è già in elaborazione? Avete bisogno di informazioni post-vendita? Contattateci per trovare la soluzione.



TELEFONO
02 251111.1



WHATSAPP
335 583 2913



SITO WEB
www.abctools.it



INFORMAZIONI GENERICHE
info@abctools.it

INFORMAZIONI SUGLI ORDINI
abcordini@abctools.it

INFORMAZIONI POST-VENDITA
assistenza@abctools.it



SPEDIZIONE VELOCE

Ci impegniamo a garantire la spedizione in giornata degli ordini effettuati tramite la nuova piattaforma web, se ricevuti entro le 16:30*. Entro le 15:30* per ordini trasmessi con sistemi "tradizionali".



CONFEZIONAMENTO GRATUITO

Risparmiare sulle spese aggiuntive è semplice. Effettuando un ordine superiore a € 100,00 non verranno infatti addebitati i costi di confezionamento pari a € 9,90.

***Per ordini complessi, voluminosi o in periodi dell'anno con elevato flusso di spedizioni, i tempi potrebbero essere maggiori.**

TIFIAMO I LAVORI BEN FATTI

Unisciti al club dei professionisti ABC Tools e approfitta di un mondo di offerte speciali su una vasta gamma di utensili di qualità!



SEMPRE IN CAMPO CON I PROFESSIONISTI

**ENTRA IN ABC
PRO CLUB**



**ABC
PRO CLUB**
2 0 2 4

Rivenditore ABC Tools

ABC Tools S.p.A.
Viale Europa, 68/70 - 20093 Cologno Monzese (MI) - Italia
T. +39 02 251111.1 - F. +39 02 2538379 - info@abctools.it

Visita www.abctools.it e seguici su:

